



Dell™ Latitude™ E6400, E6400 ATG של Dell™ Precision™ M2400 שירות לתחנת עבודה ניידת

[כיסוי מריות LED](#)
[מהירות](#)
[מודם](#)
[מערכת חשת ומקול 'מני/הורא טביעות אצבע](#)
[מערכת משענת כף יד](#)
[תא כרטיסים](#)
[כרטיס 1394](#)
[מחבר RJ-11 למודם](#)
[מערכת לוח מערכת](#)
[כרטיס קלט/פלט](#)
[כבל חשמל DC](#)
[מערכת תפס סוללה](#)
[מערכת צד](#)
[ביצוע Flash ל-BIOS](#)

[פתרון בעיות](#)
[עבודה בתור המחשב](#)
[מערכת בסיס](#)
[כיסוי צירים](#)
[כונן קשים](#)
[כרטיס WLAN/WiMax](#)
[כרטיס WWAN](#)
[כרטיס WPA/BT \(UWB\)](#)
[כרטיס FCM](#)
[מאובר](#)
[מערכת גוף הירור של מעבד](#)
[מודול מעבד](#)
[זיכרון](#)
[סוללת מטבע](#)
[כונן מדולרי](#)

הערות, הודעות והתראות

 **הערה:** "הערה" מציינת מידע חשוב המסייע להשתמש במחשב ביתר יעילות.

 **שים לב:** "שים לב" מציין נזק אפשרי לחומרה או אובדן נתונים, ומסביר כיצד ניתן למנוע את הבעיה.

 **התראה:** "התראה" מציינת אפשרות של נזק לרכוש, פגיעה גופנית או מוות.

מחשב מסדרת n Series של Dell™, כל התייחסות במסמך זה למערכת ההפעלה Windows® Microsoft® אינה ישימה.

המידע במסמך זה עשוי להשתנות ללא הודעה.
© Dell Inc. 2008. כל הזכויות שמורות.

חל איסור מוחלט על העתקה מכל סוג של חומרים אלה ללא הרשאה בכתב מ-Dell Inc.

סימנים מסחריים הנמצאים בשימוש בסמל זה: Dell, Latitude ו- Dell הם סימנים מסחריים של Dell Inc.; Bluetooth הוא סימן מסחרי ראשון בבעלות Bluetooth SIG, Inc. ומשתמשת בו ברשמי; Intel הוא סימן מסחרי ראשון של Intel Corporation בארצות הברית ובמדינות אחרות; Microsoft, Windows Vista, Windows ו- Windows Vista הם סימנים מסחריים או סימנים מסחריים ראשונים של Microsoft Corporation בארצות הברית ו/או במדינות אחרות.

יתכן שנעשה שימוש בסימנים מסחריים ובשמות מסחריים אחרים במסמך זה כדי להתייחס לישויות הטוענות לבעלות על הסימנים והשמות, או למוצרים שלהן. Dell Inc. מוותרת על כל עניין קנייני בסימנים מסחריים ושמות מסחריים פרט לאלה שבבעלותה.

ספטמבר 2009 מודררה A02

כרטיס 1394

Dell™ E6400 ATG, Latitude™ E6400
ומדריך שירות לתחנת עבודה ניידת Precision™ M2400

- הסרת כרטיס 1394
- השבת כרטיס 1394 למקומו

הסרת כרטיס 1394

⚠ התראה: לפני שתחיל בביצוע ההליך שלהלן, פעל לפי הוראות הבטיחות שצורפו למחשב שלך.

1. פעל לפי ההוראות בסעיף [לפני עבודה בתור המחשב](#).
2. הסר את החלק התחתון של מערך הבסיס (ראה [הסרת החלק התחתון של מערך הבסיס](#)).
3. הסר את הכונן המודולרי (ראה [הסרת הכונן המודולרי](#)).
4. הסר את כיסוי הצירים (ראה [הסרת כיסוי הצירים](#)).
5. הסר את מערך גוף הקירור (ראה [הסרת מערך גוף הקירור של המעבד](#)).
6. הסר את מערך ההצג (ראה [הסרת מערך ההצג \(E6400 ו-M2400\)](#) או [הסרת מערך ההצג \(E6400 ATG\)](#)).
7. הסר את הכיסוי של טריות ה-LED (ראה [הסרת כיסוי טריות ה-LED](#)).
8. הסר את המקלדת (ראה [הסרת המקלדת](#)).
9. הסר את הרשת של הרמקול הימני (ראה [הסרת מערך רשת הרמקול הימני/קורא טביעות אצבע](#)).
10. הסר את מערך המשענת לכף היד (ראה [הסרת מערך משענת כף היד](#)).
11. הסר את תא הכרטיסים (ראה [הסרת תא הכרטיסים](#)).
12. נתק את הבל של כרטיס 1394 מלוח המערכת ושחרר אותו מנתיבו.
13. הסר את שני הברגים מסוג M2 X 3.
14. הרם את כרטיס 1394 בהטיה כלפי מעלה והסר אותו.

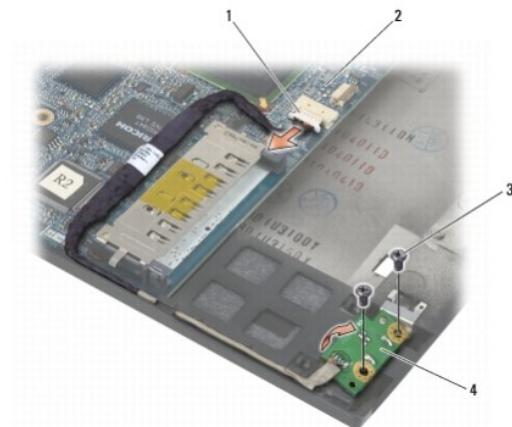

1	מחבר כבל 1394	2	לוח מערכת
3	ברגים מסוג M2 X 3 (שניים)	4	כרטיס 1394

השבת כרטיס 1394 למקומו

△ התראה: לפני שתתחיל בביצוע ההליך שלהלן, פעל לפי הוראות הבטיחות שצורפו למחשב שלך.

1. הכנס את כרטיס 1394 למערך הבסיס בזווית של 45 מעלות כך שיתאים למחבר. השתמש בפיני הכיוון כדי לייצב את הכרטיס במקומו.
2. הברג את שני הברגים מסוג M2 X 3.
3. סדר את הכבל של כרטיס 1394 בנתיבו וחבר אותו ללוח המערכת.
4. השב את תא הכרטיסים למקומו (ראה [השבת תא הכרטיסים למקומו](#)).
5. השב את מערך המשענת לכף היד למקומו ([השבת מערך משענת כף היד למקומו](#)).
6. השב את הרשת של הרמקול הימני למקומו (ראה [השבת מערך רשת הרמקול הימני/קורא טביעות אצבע למקומו](#)).
7. השב את המקלדת למקומו (ראה [השבת המקלדת למקומו](#)).
8. השב את כיסוי נוריות ה-LED למקומו (ראה [השבת כיסוי נוריות ה-LED למקומו](#)).
9. השב את מערך הצג למקומו (ראה [השבת מערך הצג למקומו \(M2400-ו-E6400\)](#) או [השבת מערך הצג למקומו \(E6400 ATG\)](#)).
10. השב את מערך גוף הקירור למקומו (ראה [השבת מערך גוף הקירור של המעבד למקומו](#)).
11. השב את כיסוי הצירים למקומם (ראה [השבת כיסוי הצירים למקומם](#)).
12. השב את הכונן המודולרי למקומו (ראה [השבת הכונן המודולרי למקומו](#)).
13. השב את החלק התחתון של מערך הבסיס למקומו (ראה [השבת החלק התחתון של מערך הבסיס למקומו](#)).
14. פעל לפי ההליכים בסעיף [לאחר עבודה בתוך המחשב](#).

[בחזרה לדף התוכן](#)

מערך בסיס

Dell™ של E6400 ATG, Latitude™ E6400
ומדריך שירות לתחנת עבודה ניידת Precision™ M2400

- 1 הסרת החלק התחתון של מערך הבסיס
- 2 השבת החלק התחתון של מערך הבסיס למקומו
- 3 הסרת מערך הבסיס
- 4 השבת מערך הבסיס למקומו

⚠ התראה: לפני שתחיל לבצע הליך כלשהו בסעיף זה, פעל לפי הוראות הבטיחות שצורפו למחשב.

הסרת החלק התחתון של מערך הבסיס

1. פעל לפי ההליכים בסעיף [לפני עבודה בתור המחשב](#).
2. סגור את הצג והפוך את המחשב.
3. שחרר את בורג הקיבוע.
4. החלק את החלק התחתון של מערך הבסיס מכיסויי הצירים והסר אותו כלפי מעלה.

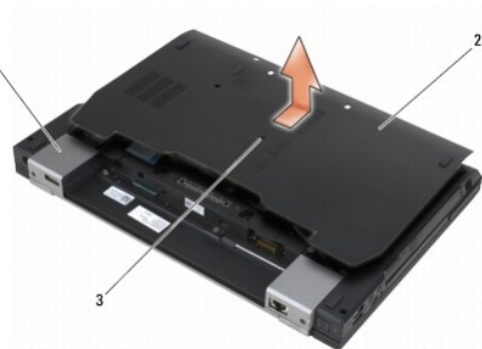

1	כיסויי צירים (שניים)	2	החלק התחתון של מערך הבסיס
3	בורג קיבוע		

השבת החלק התחתון של מערך הבסיס למקומו

1. החלק למקומו את החלק התחתון של מערך הבסיס.
2. הברג את בורג הקיבוע.
3. פעל לפי ההליכים בסעיף [לאחר עבודה בתור המחשב](#).

הסרת מערך הבסיס

1. פעל לפי ההליכים בסעיף [לפני עבודה בתור המחשב](#).
2. הסר את החלק התחתון של מערך הבסיס (ראה [הסרת החלק התחתון של מערך הבסיס](#)).
3. אם מותקן כרטיס בחריץ לכרטיס WWAN/FCM, הסר אותו (ראה [הסרת כרטיס WWAN](#) או [הסרת כרטיס FCM](#) מחריץ WWAN/FCM).
4. אם מותקן כרטיס בחריץ לכרטיס WLAN/WiMax, הסר אותו (ראה [הסרת כרטיס WLAN/WiMax](#)).

5. הסר את כיסוי הצירים (ראה [הסרת כיסוי הצירים](#)).
6. אם מותקן כרטיס בחריץ לכרטיס WPAN/UWB/FCM, הסר אותו (ראה [הסרת כרטיס WPAN \(UWB/BT\)](#) או [הסרת כרטיס FCM מחריץ WPAN/UWB/FCM](#)).
7. הסר את מערך גוף הקירור (ראה [הסרת מערך גוף הקירור של המעבד](#)).
8. הסר את הכונן הקשיח (ראה [הסרת הכונן הקשיח](#)).
9. הסר את הכונן המודולרי (ראה [הסרת הכונן המודולרי](#)).
10. הסר את מערך הצג (ראה [הסרת מערך הצג \(E6400 ו-M2400\)](#) או [הסרת מערך הצג \(E6400 ATG\)](#)).
11. הסר את הכיסוי של נוריות ה-LED (ראה [הסרת כיסוי נוריות ה-LED](#)).
12. הסר את המקלדת (ראה [הסרת המקלדת](#)).
13. הסר את הרשת של הרמקול הימני (ראה [הסרת מערך רשת הרמקול הימני/קורא טביעות אצבע](#)).
14. הסר את מערך המשענת לכף היד (ראה [הסרת מערך משענת כף היד](#)).
15. הסר את תא הכרטיסים (ראה [הסרת תא הכרטיסים](#)).
16. הסר את סוללת המטבע (ראה [הסרת סוללת המטבע](#)).
17. הסר את לוח המערכת (ראה [הסרת מערך לוח המערכת](#)).
18. הסר את המודם (ראה [הסרת המודם](#)).
19. הסר את מחבר RJ-11 למודם (ראה [הסרת מחבר RJ-11 למודם](#)).
20. הסר את כרטיס הקלט/פלט (ראה [הסרת כרטיס הקלט/פלט](#)).

השבת מערך הבסיס למקומו

1. השב את כרטיס הקלט/פלט למקומו (ראה [השבת כרטיס הקלט/פלט למקומו](#)).
2. השב את מחבר RJ-11 למודם למקומו (ראה [השבת מחבר RJ-11 למודם למקומו](#)).
3. השב את המודם למקומו (ראה [השבת המודם למקומו](#)).
4. השב את לוח המערכת למקומו (ראה [השבת מערך לוח המערכת למקומו](#)).
5. השב את סוללת המטבע למקומו (ראה [השבת סוללת המטבע למקומו](#)).
6. השב את תא הכרטיסים למקומו (ראה [השבת תא הכרטיסים למקומו](#)).
7. השב את מערך המשענת לכף היד למקומו (ראה [השבת מערך משענת כף היד למקומו](#)).
8. השב את הרשת של הרמקול הימני למקומו (ראה [השבת מערך רשת הרמקול הימני/קורא טביעות אצבע למקומו](#)).
9. השב את המקלדת למקומו (ראה [השבת המקלדת למקומו](#)).
10. השב את כיסוי נוריות ה-LED למקומו (ראה [השבת כיסוי נוריות ה-LED למקומו](#)).
11. השב את מערך הצג למקומו (ראה [השבת מערך הצג למקומו \(E6400 ו-M2400\)](#) או [השבת מערך הצג למקומו \(E6400 ATG\)](#)).
12. השב את הכונן המודולרי למקומו (ראה [השבת הכונן המודולרי למקומו](#)).
13. השב את הכונן הקשיח למקומו (ראה [השבת הכונן הקשיח למקומו](#)).
14. השב את מערך גוף הקירור למקומו (ראה [השבת מערך גוף הקירור של המעבד למקומו](#)).
15. במידת הצורך, התקן מחדש את הכרטיס בחריץ WPAN/UWB/FCM (ראה [השבת כרטיס WPAN \(UWB/BT\) למקומו](#) או [השבת כרטיס FCM למקומו](#)).
16. השר את כיסוי היציאה למקומו (ראה [השבת כיסוי היציאה למקומו](#)).

17. במידת הצורך, התקן מחדש את הכרטיס בחריץ WLAN/WiMax (ראה [השבת כרטיס WLAN/WiMax למקומו](#)).
18. במידת הצורך, התקן מחדש את הכרטיס בחריץ WWAN/FCM (ראה [השבת כרטיס WWAN למקומו](#) או [השבת כרטיס FCM למקומו](#)).
19. השב את החלק התחתון של מערך הבסיס למקומו (ראה [השבת החלק התחתון של מערך הבסיס למקומו](#)).
20. פעל לפי ההליכים בסעיף [לאחר עבודה בתור המחשב](#).
-  **הערה:** אם אתה משתמש בתוכנית לעדכון BIOS כדי לבצע Flash ל-BIOS, הקש על <F12> לפני הכנסת הדיסק כדי להגדיר את המחשב לאתחול חד-פעמי מהדיסק. אחרת, עליך להיכנס לתוכנית הגדרת המערכת כדי לשנות את סדר האתחול המוגדר כברירת מחדל.
21. בצע עדכון Flash ל-BIOS (ראה [ביצוע Flash ל-BIOS](#) לקבלת מידע נוסף).
22. היכנס לתוכנית הגדרת המערכת כדי לעדכן את הנתונים ב-BIOS לגבי לוח המערכת החדש ותג השירות של המחשב. לקבלת מידע על תוכנית הגדרת המערכת, עיין במדריך הטכנולוגיה של Dell™ שבמחשב שלך או בקר בכתובת support.dell.com.

[בחזרה לדף התוכן](#)

מערך תפס סוללה

Dell™ E6400 ATG, Latitude™ E6400
ומדריך שירות לתחנת עבודה ניידת Precision™ M2400

[הסרה של מערך תפס סוללה](#)

[השבה של מערך תפס סוללה למקומו](#)

ישנם שני תפסי סוללה, שמאלי וימני. לכל תפס יש מערך "חודי". הקפיץ, הבורג ולחצני השחרור זהים בשני התפסים.

הליכי ההסרה וההשבה של התפסים זהים ברובם. בהליכים שבהם קיים הבדל בין התפס הימני לשמאלי, הדבר מצוין בהוראות.

הסרה של מערך תפס סוללה

⚠ התראה: לפני שתתחיל בביצוע ההליך שלהלן, פעל לפי הוראות הבטיחות שצורפו למחשב שלך.

1. פעל לפי ההוראות בסעיף [לפי עבודה בתור המחשב](#).
 2. הסר את החלק התחתון של מערך הבסיס (ראה [הסרת החלק התחתון של מערך הבסיס](#)).
 3. הסר את הכונן הקשיח (ראה [הסרת הכונן הקשיח](#)).
 4. הסר את הכונן המודולרי (ראה [הסרת הכונן המודולרי](#)).
 5. הסר את כיווי הצירים (ראה [הסרת כיווי הצירים](#)).
 6. הסר את מערך גוף הקירור (ראה [הסרת מערך גוף הקירור של המעבד](#)).
 7. הסר את מערך הצג (ראה [הסרת מערך הצג \(E6400 ומ2400\)](#) או [הסרת מערך הצג \(E6400 ATG\)](#)).
 8. הסר את הכיווי של נוריות ה-LED (ראה [הסרת כיווי נוריות ה-LED](#)).
 9. הסר את המקלדת (ראה [הסרת המקלדת](#)).
 10. הסר את הרשת של הרמקול הימני (ראה [הסרת מערך רשת הרמקול הימני/קורא טכיעות אצבע](#)).
 11. הסר את מערך המשענת לכף היד (ראה [הסרת מערך משענת כף היד](#)).
 12. הסר את תא הכרטיסים (ראה [הסרת תא הכרטיסים](#)).
 13. הסר את לוח המערכת (ראה [הסרת מערך לוח המערכת](#)). אל תסיר את הכרטיסים האלחוטיים מסוג Mini Card, את מודולי הזיכרון או את המעבד מלוח המערכת.
 14. הסר את המודם (ראה [הסרת המודם](#)).
 15. הסר את מחבר RJ-11 למודם (ראה [הסרת מחבר RJ-11 למודם](#)).
 16. הסר את כרטיס הקלט/פלט (ראה [הסרת כרטיס הקלט/פלט](#)).
 17. שחרר את הבורג מסוג M2 בגודל 3 מ"מ מתושבת היישור.
- ⌂ שים לב:** הקפיץ אינו מקובע לתושבת היישור והוא עלול ללכת לאיבוד בקלות. כאשר אתה מסיר את מערך תפס הסוללה, הנח את הקפיץ במיקום בטוח עד שהמערך מוכן להתקנה מחדש.
18. הסר את הקפיץ מתושבת היישור והנח אותו בצד עד שהמערך מוכן להתקנה מחדש.

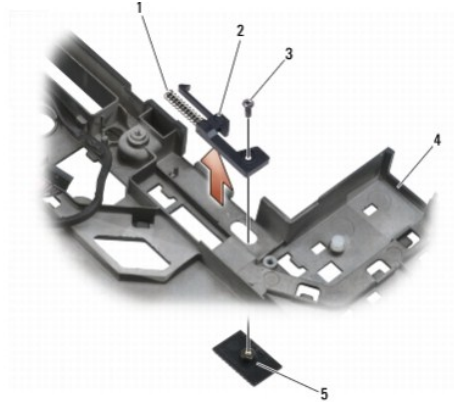

1	קפיץ	2	תושבת יישור
3	ברגים מסוג M2 בגודל 3 מ"מ (שניים)	4	לחצן שחרור סוללה
5	מערך בסיס		

השבה של מערך תפס סוללה למקומו

⚠ **התראה:** לפני שתתחיל בביצוע ההליך שלהלן, פעל לפי הוראות הבטיחות שצורפו למחשב שלך.

1. חבר את הקפיץ למסגרת היישור.
 2. מקם את לחצן שחרור הסוללה מתחת למערך הבסיס.
עבור מערך תפס הסוללה הימני, החלק את תושבת היישור לשמאל כדי ליישר את הלחצן עם החור שבתושבת היישור.
עבור מערך תפס הסוללה השמאלי, החלק את תושבת היישור לימין כדי ליישר את הלחצן עם החור שבתושבת היישור.
 3. הברג את הבורג מסוג M2 בגודל 3 מ"מ.
- 👉 **שיים לב:** לחצן שחרור הסוללה ננעל כדי להבטיח יישור כהלכה. אם אתה חש בהתנגדות, בדוק אם לחצן השחרור מיושר.
4. השב את כרטיס הקלט/פלט למקומו (ראה [השבת של מערך תפס סוללה למקומו](#)).
 5. השב את מחבר RJ-11 למודם למקומו (ראה [השבת מחבר RJ-11 למודם למקומו](#)).
 6. השב את המודם למקומו (ראה [השבת המודם למקומו](#)).
 7. השב את לוח המערכת למקומו (ראה [השבת מערך לוח המערכת למקומו](#)).
 8. השב את תא הכרטיסים למקומו (ראה [השבת תא הכרטיסים למקומו](#)).
 9. השב את מערך המשענת לכף היד למקומו (ראה [השבת מערך משענת כף היד למקומו](#)).
 10. השב את הרשת של הרמקול הימני למקומו (ראה [השבת מערך רשת הרמקול הימני/קורא טביעות אצבע למקומו](#)).
 11. השב את המקלדת למקומו (ראה [השבת המקלדת למקומו](#)).
 12. השב את כיסוי נוריות ה-LED למקומו (ראה [השבת כיסוי נוריות ה-LED למקומו](#)).
 13. השב את מערך הצג למקומו (ראה [השבת מערך הצג למקומו \(E6400-M2400\)](#) או [השבת מערך הצג למקומו \(E6400-ATG\)](#)).
 14. השב את מערך גוף הקירור למקומו (ראה [השבת מערך גוף הקירור של המעבד למקומו](#)).
 15. השב את כיסוי הצירים למקומם (ראה [השבת כיסוי הצירים למקומם](#)).
 16. השב את הכונן המודולרי למקומו (ראה [השבת הכונן המודולרי למקומו](#)).
 17. השב את הכונן הקשיח למקומו (ראה [השבת הכונן הקשיח למקומו](#)).

17. השב את החלק הימני למקומו (ראו [השבת הממוחשית למחשב](#)).

18. השב את החלק התחתון של מערך הבסיס למקומו (ראה [השבת החלק התחתון של מערך הבסיס למקומו](#)).

19. פעל לפי ההליכים בסעיף [לאחר עבודה בתור המחשב](#).

[בחזרה לדף התוכן](#)

עבודה בתוך המחשב

Dell™ E6400 ATG, Latitude™ E6400
ומדריך שירות לתחנת עבודה ניידת Precision™ M2400

[כלי עבודה מומלצים](#)

[לפני עבודה בתוך המחשב](#)

[לאחר עבודה בתוך המחשב](#)

מסמך זה כולל הליכים להסרה ולהתקנה של רכיבים במחשב. אם לא צוין אחרת, עבור כל הליך ההנחה היא:

- שביצעת את השלבים שבסעיף [לפני עבודה בתוך המחשב](#).
- שקראת את מידע הבטיחות שצורף למחשב.

הערה: הצבע של המערכת שלך ושל רכיבים מסוימים עשוי להיות שונה מהמוצג במסמך זה.

כלי עבודה מומלצים

כדי לבצע את ההליכים המתוארים במסמך זה, ייתכן שתזדקק לכלים הבאים:

- מברג שטוח קטן
- מברג מוצלב ("פיליפס")
- להב פלסטי קטן
- עדכון BIOS-ל Flash (בקר באתר התמיכה של Dell, בכתובת support.dell.com)

לפני עבודה בתוך המחשב

פעל לפי הנחיות הבטיחות הבאות כדי לסייע בהגנה על המחשב מפני נזק אפשרי וכדי לסייע להבטיח את בטיחותך האישית.

התראה: לפני שתתחיל לבצע הליך כלשהו בסעיף זה, פעל לפי הוראות הבטיחות שצורפו למחשב.

התראה: תיקונים רבים ניתנים לביצוע על ידי טכנאי שירות מוסמך בלבד. עליך לבצע רק פתרון בעיות ותיקונים פשוטים כפי שמפורט בתייעוד המוצר, או בהתאם להנחיות צוות השירות והתמיכה דרך הרשת, או בטלפון. האחריות אינה מכסה נזק שייגרם עקב טיפול שאינו מאושר על-ידי Dell. יש לקרוא ולפעול בהתאם להוראות הבטיחות המוצגות למוצר.

שים לב: כדי למנוע פריקה של חשמל אלקטרוסטטי, הארק את עצמך על-ידי שימוש ברצועת הארקה לפרק היד, או גע נודי פעם במשטחי מתכת לא צבועים, כגון מחבר בצדו האחורי של המחשב.

שים לב: טפל ברכיבים ובכרטיסים בזהירות. אל תיגע ברכיבים או במגעיים של כרטיס. אחוז בכרטיס בשוליו או בתושבת ההרכבה ממתכת. יש לאחוז ברכיבים כגון מעבד בשוליים ולא בפינים.

שים לב: בעת ניתוק כבל, משוך את מחבר הכבל או את הלולאה לשחרור בלחץ שלול, ולא את הכבל עצמו. אם למחבר הכבל יש לשוניות נעילה, לחץ עליהן כלפי פנים כדי לשחרר את המחבר. בעת חיבור כבל, ודא שהמחברים מכוונים ומיושרים כהלכה כדי למנוע נזק למחבר ו/או לפיני המחבר.

1. ודא שמשטח העבודה שטוח ונקי כדי למנוע שריטות על כיסוי המחשב.

2. כבה את המחשב.

• ב-Windows XP, לחץ על **Start** (התחל) ← **Shutdown** (כיבוי) ← **Shutdown** (כיבוי).

• ב-Windows Vista, לחץ על **לחצן ההתחלה**, לחץ על **סמל**, לחץ על **החץ ולאחר מכן לחץ על Shut Down** (כיבוי) כדי לכבות את המחשב.

הערה: ודא שהמחשב כבוי ושאינו נמצא במצב ניהול צריכת חשמל. אם אין באפשרותך לכבות את המחשב באמצעות מערכת ההפעלה, לחץ לחיצה ארוכה על לחצן ההפעלה למשך ארבע שניות.

3. נתק את המחשב ואת כל ההתקנים המחוברים משקעי החשמל שלהם.

שים לב: כדי לנתק כבל רשת, נתק אותו ראשית מהמחשב ולאחר מכן משקע הרשת בקיר.

4. נתק מהמחשב כבלי טלפון או רשת כלשהם.

שים לב: כדי לסייע במניעת נזק ללוח המערכת, עליך להסיר את הסוללה ממפרץ הסוללה לפני טיפול במחשב.

5. הפוך את המחשב.

6. החלק את תפסי השחרור של הסוללה זה כלפי זה כדי לנעול אותם במצב פתוח.

7. החלק את הסוללה החוצה מתא הסוללות.

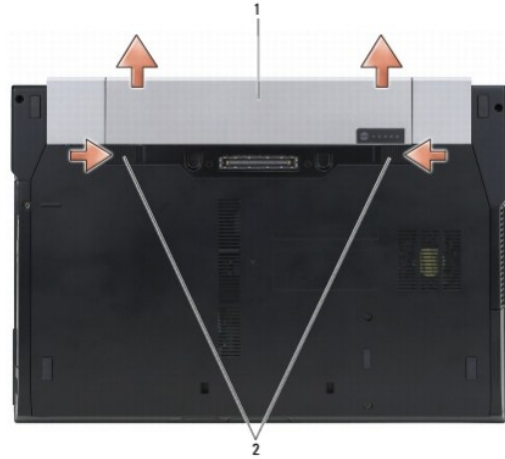

1 סוללה 2 תפסי שחרור סוללה (שניים)

8. נתק התקנים חיצוניים והסר כרטיסים מותקנים כלשהם לפני עבודה בתוך המחשב:

- לקבלת הוראות להסרה של כרטיסים מותקנים, כגון ExpressCard, עיין במדריך הטכנולוגיה של Dell™ שבמחשב שלך או בקר בכתובת support.dell.com.
- לקבלת הוראות לשחרור המחשב מתחנת עגינה, עיין במדריך למשתמש של E-Port, או במדריך למשתמש של E-Port Plus, בכתובת support.dell.com.
- לקבלת הוראות להסרת חלק סוללה (Slice), עיין בתיעוד שצורף לחלק הסוללה או בקר בכתובת support.dell.com.
- לקבלת הוראות להסרת חלק סוללה (Slice), עיין בתיעוד שצורף לחלק הסוללה או בקר בכתובת support.dell.com.
- להסרת כיסוי יציאה במחשב E6400 ATG, הרם ושחרר את כיסוי היציאה מהמחברים שלאורך גב המחשב.

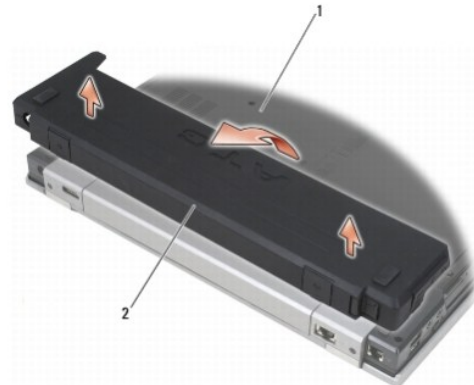

1 תחתית המחשב 2 כיסוי יציאה

9. הפוך את המחשב בחזרה, פתח את הצג ולחץ על לחצן ההפעלה כדי להאריק את לוח המערכת.

לאחר עבודה בתוך המחשב

לאחר שהשלמת את הליכי העבודה בתוך המחשב, זכור לחבר את ההתקנים החיצוניים, הכרטיסים, הכבלים וכו' לפני הפעלת המחשב.

הערה: כדי למנוע נזק למחשב, השתמש רק בסוללה המיועדת למחשב מסוים זה של Dell. אל תשתמש בסוללות המיועדות למחשבים אחרים של Dell.

1. חבר התקנים חיצוניים כלשהם, כגון משכפל יציאות, חלק סוללה או חלק צינן והשב למקומם כרטיסים כלשהם, כגון ExpressCard.

2. כדי להשיב כיסוי יציאה למחשב E6400 ATG, התאם את כיסוי היציאה למחברים שבגב המחשב.

3. חבר כבלי טלפון או רשת כלשהם למחשב.

4. השב את הסוללה למקומה. החלק את הסוללה לתוך מפרץ הסוללה עד שתינעל במקומה בנקישה.

5. חבר את המחשב ואת כל ההתקנים המחוברים לשקעי החשמל שלהם.

6. הפעל את המחשב.

[בחזרה לדרף התוכן](#)

ביצוע Flash ל-BIOS

Dell™ E6400 ATG, Latitude™ E6400
ומדריך שירות לתחנת עבודה ניידת Precision™ M2400

[ביצוע Flash ל-BIOS מתקליטור](#)

[ביצוע Flash ל-BIOS מהכונן הקשיח](#)

אם תקליטור עם תוכנית לעדכון BIOS צורף ללוח המערכת החדש, בצע Flash ל-BIOS מהתקליטור. אם אין ברשותך תקליטור עם תוכנית לעדכון BIOS, בצע Flash ל-BIOS מהכונן הקשיח.

ביצוע Flash ל-BIOS מתקליטור

שים לב: כדי למנוע אובדן של אספקת החשמל, חבר את מתאם ה-AC למקור חשמל שאתה יודע שהוא תקין. אם לא תעשה זאת, הדבר עלול לגרום נזק למערכת.

1. ודא שמתאם ה-AC מחובר ושהסוללה הראשית מותקנת כהלכה.
2. הקש על <F12> לפני הכנסת התקליטור עם התוכנית לעדכון BIOS כך שתוכל להגדיר את המחשב לאתחול חד-פעמי מהתקליטור. אחרת, עליך להיכנס לתוכנית הגדרת המערכת כדי לשנות את סדר האתחול המוגדר כברירת מחדל.
3. הכנס את התקליטור עם התוכנית לעדכון BIOS והפעל את המחשב.

שים לב: לאחר שהתהליך מתחיל, אל תפריע לפעולתו. הדבר עלול לגרום נזק למערכת.

פעל לפי ההוראות המופיעות על המסך. המחשב ממשיך בתהליך האתחול ומעדכן את ה-BIOS החדש. כאשר עדכון ה-Flash מסתיים, המחשב יאותחל באופן אוטומטי.

4. הוצא את התקליטור עם התוכנית לעדכון BIOS מהכונן.

ביצוע Flash ל-BIOS מהכונן הקשיח

שים לב: כדי למנוע אובדן של אספקת החשמל, חבר את מתאם ה-AC למקור חשמל שאתה יודע שהוא תקין. אם לא תעשה זאת, הדבר עלול לגרום נזק למערכת.

1. ודא שמתאם ה-AC מחובר, שהסוללה הראשית מותקנת כהלכה ושכבל רשת מחובר למחשב.
2. הפעל את המחשב.
3. אתר את הקובץ החדש ביותר לעדכון BIOS עבור המחשב שלך בכתובת support.dell.com.
4. לחץ על **Download Now** (הורד כעת) כדי להוריד את הקובץ.
5. אם מופיע החלון **Export Compliance Disclaimer** (כתב יתור של תאימות לתקנות יצוא), לחץ על **Yes, I Accept this Agreement** (כן, אני מקבל הסכם זה). החלון **File Download** (הורדת קובץ) מופיע.
6. לחץ על **Save this program to disk** (שמור תוכנית זו בדיסק) ולאחר מכן לחץ על **OK** (אישור). החלון **Save In** (שמירה ב) מופיע.
7. לחץ על החץ למטה כדי להציג את התפריט של חלון **Save In** (שמירה ב), בחר **Desktop** (שולחן עבודה) ולאחר מכן לחץ על **Save** (שמור). הקובץ יורד לשולחן העבודה.
8. לחץ על **Close** (סגור) אם מופיע החלון **Download Complete** (תהליך ההורדה הושלם). סמל הקובץ מופיע על שולחן העבודה ושמו זהה לקובץ עדכון ה-BIOS שהורדת.
9. לחץ פעמיים על סמל הקובץ בשולחן העבודה ופעל לפי ההוראות שעל המסך.

תא כרטיסים

Dell™ E6400 ATG, Latitude™ E6400
ומדריך שירות לתחנת עבודה ניידת Precision™ M2400

- [הסרת תא הכרטיסים](#)
- [השבת תא הכרטיסים למקומו](#)

הסרת תא הכרטיסים

⚠ **התראה:** לפני שתתחיל לבצע הליך כלשהו בסעיף זה, פעל לפי הוראות הבטיחות שצורפו למחשב.

1. פעל לפי ההליכים בסעיף [לפני עבודה בתור המחשב](#).
2. הסר את החלק התחתון של מערך הבסיס (ראה [הסרת החלק התחתון של מערך הבסיס](#)).
3. הסר את הכונן המודולרי (ראה [הסרת הכונן המודולרי](#)).
4. הסר את כיסוי הצירים (ראה [הסרת כיסוי הצירים](#)).
5. הסר את מערך גוף הקירור (ראה [הסרת מערך גוף הקירור של המעבד](#)).
6. הסר את מערך הצג (ראה [הסרת מערך הצג \(E6400 ו-M2400\)](#) או [הסרת מערך הצג \(E6400 ATG\)](#)).
7. הסר את הכיסוי של נריות ה-LED (ראה [הסרת כיסוי נריות ה-LED](#)).
8. הסר את המקלדת (ראה [הסרת המקלדת](#)).
9. הסר את הרשת של הרמקול הימני (ראה [הסרת מערך רשת הרמקול הימני/קורא טביעות אצבע](#)).
10. הסר את מערך המשענת לכף היד ([הסרת משענת כף היד](#)).
11. אם מותקן כרטיס בתא הכרטיסים, הסר אותו.
12. הסר את שני הברגים מסוג M2 X 3.
13. לחץ כלפי מטה על צד המחבר של תא הכרטיסים ולאחר מכן אחוז בשני צדדיו ודחוף אותו לכיוון החלק האחורי של המחשב.
14. סובב את תא הכרטיסים בזווית של 45 מעלות כלפי מעלה והרם אותו החוצה מהמחבר ומהמחשב.

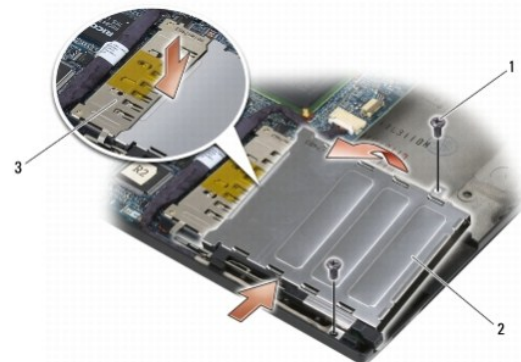

1	ברגים מסוג M2 X 3 (שניים)	2	תא כרטיסים
3	מחבר		

השבת תא הכרטיסים למקומו

△ התראה: לפני שתתחיל לבצע הליך כלשהו בסעיף זה, פעל לפי הוראות הבטיחות שצורפו למחשב.

1. החזק את תא הכרטיסים בזווית של 45 מעלות, חבר את צדו הקדמי למערך הבסיס והנמך אותו למקומו.
2. הברג את שני הברגים מסוג M2 X 3.



1	ברגים מסוג M2 X 3 (שניים)	2	מערך בסיס
3	צד קדמי של תא הכרטיסים		

3. השב את מערך המשענת לכף היד למקומו ([השבת מערך משענת כף היד למקומו](#)).
4. השב את הרשת של הרמקול הימני למקומו (ראה [השבת מערך רשת הרמקול הימני/קורא טכיעות אצבע למקומו](#)).
5. השב את המקלדת למקומו (ראה [השבת המקלדת למקומו](#)).
6. השב את כיסוי נוריות ה-LED למקומו (ראה [השבת כיסוי נוריות ה-LED למקומו](#)).
7. השב את מערך הצג למקומו (ראה [השבת מערך הצג למקומו \(E6400 ו-M2400\)](#) או [השבת מערך הצג למקומו \(E6400 ATG\)](#)).
8. השב את מערך גוף הקירור למקומו (ראה [השבת מערך גוף הקירור של המעבד למקומו](#)).
9. השב את כיסוי הצירים למקומם (ראה [השבת כיסוי הצירים למקומם](#)).
10. השב את הכונן המודולרי למקומו (ראה [השבת הכונן המודולרי למקומו](#)).
11. השב את החלק התחתון של מערך הבסיס למקומו (ראה [השבת החלק התחתון של מערך הבסיס למקומו](#)).
12. פעל לפי ההליכים בסעיף [לאחר עבודה בתוך המחשב](#).

סוללת מטבע

Dell™ E6400 ATG, Latitude™ E6400
ומדריך שירות לתחנת עבודה ניידת Precision™ M2400

[הסרת סוללת המטבע](#)

[השבת סוללת המטבע למקומה](#)

הסרת סוללת המטבע

⚠ **התראה:** לפני שתתחיל לבצע הליך כלשהו בסעיף זה, פעל לפי הוראות הבטיחות שצורפו למחשב.

1. פעל לפי ההליכים בסעיף [לפני עבודה בתוך המחשב](#).
2. הסר את החלק התחתון של מערך הבסיס (ראה [הסרת החלק התחתון של מערך הבסיס](#)).
3. משוך בסוללת המטבע כדי לשחרר את סרט ההדבקה הדו-צדדי שבתחתית הסוללה והרם את הסוללה החוצה מהמחשב.
4. נתק את הכבל של סוללת המטבע מלוח המערכת.



1	סוללת מטבע	2	כבל סוללת מטבע
---	------------	---	----------------

השבת סוללת המטבע למקומה

⚠ **התראה:** לפני שתתחיל לבצע הליך כלשהו בסעיף זה, פעל לפי הוראות הבטיחות שצורפו למחשב.

1. חבר את הכבל של סוללת המטבע ללוח המערכת.
2. הכנס את סוללת המטבע למחשב:
אם אתה מתקין את אותה סוללת מטבע שהסרת, החלק את הסוללה מתחת ללשונית ולחץ כלפי מטה כדי להצמיד את סרט ההדבקה שבתחתית.
אם אתה מתקין סוללת מטבע חדשה, הסר ראשית את הנייר מסרט ההדבקה שעל הסוללה. החלק את הסוללה מתחת ללשונית ולחץ כלפי מטה כדי להצמיד את סרט ההדבקה שבתחתית.

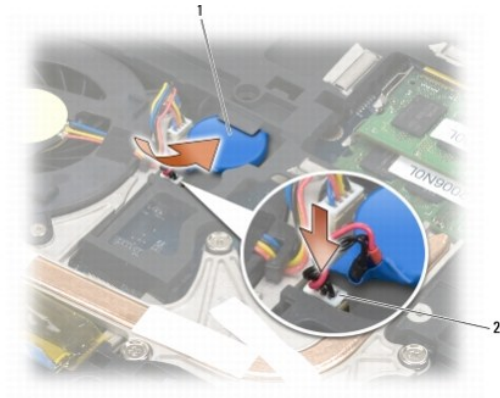

1	סוללת מטבע	2	כבל סוללת מטבע
---	------------	---	----------------

3. השב את החלק התחתון של מערך הבסיס למקומו (ראה [השבת החלק התחתון של מערך הבסיס למקומו](#)).

4. פעל לפי ההליכים בסעיף [לאחר עבודה בתור המחשב](#).

[בחזרה לדף התוכן](#)

מודול מעבד

Dell™ של E6400 ATG, Latitude™ E6400
ומדריך שירות לתחנת עבודה ניידת Precision™ M2400

- 1 הסרת מודול המעבד
- 2 השבת מודול המעבד למקומו

הסרת מודול המעבד

⚠ התראה: לפני שתתחיל בביצוע ההליך שלהלן, פעל לפי הוראות הבטיחות שצורפו למחשב שלך.

1. פעל לפי ההוראות בסעיף [לפני עבודה בתור המחשב](#).
2. הסר את החלק התחתון של המחשב (ראה [הסרת החלק התחתון של מערך הכיסוי](#)).
3. הסר את מכלול גוף הצינן של המעבד (ראה [הסרת מערך גוף הקירור של המעבד](#)).

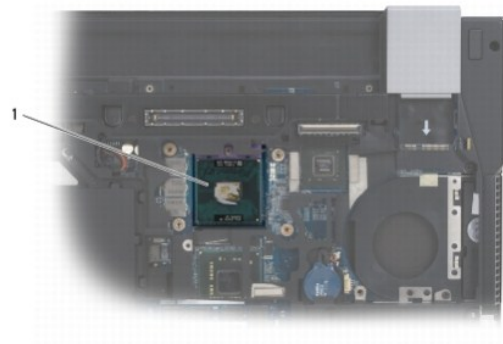

1 מודול מעבד

ⓘ שיים לב: כדי למנוע נזק למעבד, החזק את המברג בניצב למעבד כאשר אתה מסובב את בורג הנעילה.

4. כדי לשחרר את שקע ה-ZIF, השתמש במברג שטוח קטן כדי לסובב את בורג הנעילה של שקע ה-ZIF נגד כיוון השעון עד שיגיע למקודת העצירה.



1 שקע ZIF 2 בורג נעילה של שקע ZIF

ⓘ שיים לב: כדי להבטיח צינן מרבי של המעבד, אל תיגע באזורי העברת החום שעל מערך גוף הקירור של המעבד. השומנים שעל עורך עלולים לפגוע ביכולת העברת החום של הרפידות התרמיות.

ⓘ שיים לב: בעת הסרת מודול המעבד, משוך את המודול באופן ישר כלפי מעלה. היזהר שלא לעקם את הפינים שעל מודול המעבד.

השבת מודול המעבד למקומו

- △ **התראה:** לפני שתתחיל בביצוע ההליך שלהלן, פעל לפי הוראות הבטיחות שצורפו למחשב שלך.
- ⌂ **שים לב:** אל תגיע בצד התחתון של מודול המעבד. הנח את מודול המעבד על המשטח שלו ולחץ כלפי מטה בעורך מסובב את בורג הנעילה, כדי למנוע מגע אקראי בין בורג הנעילה והמעבד.
- ⌂ **שים לב:** לפני הנחת מודול המעבד, ודא שבורג הנעילה נמצא במצב פתוח. הנחה כהלכה של מודול המעבד בשקע ה-ZIF אינה דורשת הפעלת כוח. מודול מעבד שאינו מונח כהלכה יכול לגרום לחיבור לא יציב או לנזק קבוע למיקרו-מעבד ולשקע ה-ZIF.
- ✎ **הערה:** אם אתה מתקין מעבד חדש, יצורף אליו מערך גוף קירור חדש הכולל רפידה תרמית, או שתקבל רפידה תרמית חדשה יחד עם גיליון הוראות המדגים התקנה כהלכה.

1. ישר את הפינה של פין 1 של מודול המעבד עם הפינה של פין 1 של שקע ה-ZIF והכנס את מודול המעבד.

✎ **הערה:** הפינה של פין 1 של מודול המעבד היא בצורת משולש המותאם למשולש שבפינה של פין 1 של שקע ה-ZIF.

כאשר מודול המעבד מונח כהלכה, כל ארבעת הפינות מישורות באותו גובה. אם פינה אחת או יותר גבוהה מהאחרות, המודול אינו מונח כהלכה.



1	שקע ZIF	2	פינה של פין 1
3	בורג נעילה של שקע ZIF		

- ⌂ **שים לב:** כדי למנוע נזק למעבד, החזק את המברג בניצב למעבד כאשר אתה מסובב את בורג הנעילה.
- 2. נעל את שקע ה-ZIF על-די סיבוב בורג הנעילה בכיוון השעון כדי לנעול את מודול המעבד ללוח המערכת.
- 3. השב את מערך גוף הקירור של המעבד למקומו (ראה [השבת מערך גוף הקירור של המעבד למקומו](#)).
- 4. השב את החלק התחתון של מערך הבסיס למקומו (ראה [השבת החלק התחתון של מערך הבסיס למקומו](#)).
- 5. פעל לפי ההליכים בסעיף [לאחר עבודה בתור המחשב](#).

מערך גוף קירור של מעבד Dell™ E6400 ATG, Latitude™ E6400 ומדריך שירות לתחנת עבודה ניידת Precision™ M2400

- הסרת מערך גוף הקירור של המעבד
- השבת מערך גוף הקירור של המעבד למקומו

הסרת מערך גוף הקירור של המעבד

⚠ **התראה:** לפני שתתחיל בביצוע ההליך שלהלן, פעל לפי הוראות הבטיחות שצורפו למחשב שלך.

- פעל לפי ההוראות בסעיף [לפני עבודה בתור המחשב](#).
- הסר את החלק התחתון של מערך הבסיס (ראה [הסרת החלק התחתון של מערך הבסיס](#)).
- נתק את כבל המאוורר מלוח המערכת.
- שחרר לפי הסדר את ארבעת בורגי הקיבוע הנעלים את מערך גוף הקירור של המעבד ללוח המערכת.
- הרם בעדינות את הצד עם הברגים של המערך כלפי מעלה בזווית.
- הסר את הצד עם המאווררים של המערך מהמחשב.

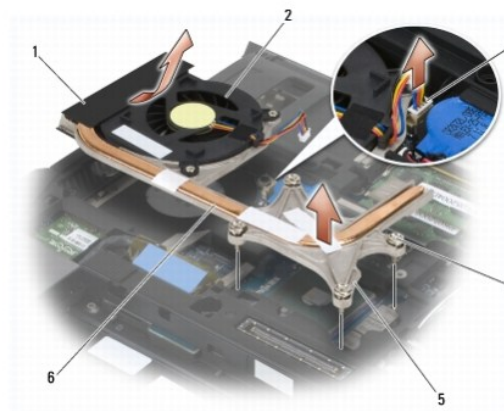

1	צד המאווררים של המערך	2	מאוורר
3	כבל מאוורר	4	בורגי קיבוע (ארבעה)
5	צד הברגים של המערך	6	מעריך גוף קירור של מעבד

השבת מערך גוף הקירור של המעבד למקומו

⚠ **התראה:** לפני שתתחיל בביצוע ההליך שלהלן, פעל לפי הוראות הבטיחות שצורפו למחשב שלך.

- הכנס את הצד עם המאווררים של המערך לתוך המחשב בזווית, חבר את כבל המאוורר ללוח המערכת וסדר במקומו את הצד עם הברגים של המערך.
- יישר את ארבעת בורגי הקיבוע של מערך גוף הקירור של המעבד עם ארבעת חורי הברגים שכלוח המערכת.
- הברג לפי הסדר את ארבעת בורגי הקיבוע כדי לנעול את מערך גוף הקירור של המעבד ללוח המערכת.
- חבר את כבל המאוורר ללוח המערכת.
- השב את החלק התחתון של מערך הבסיס למקומו (ראה [השבת החלק התחתון של מערך הבסיס למקומו](#)).

כרטיס קלט/פלט

Dell™ E6400 ATG, Latitude™ E6400
ומדריך שירות לתחנת עבודה ניידת Precision™ M2400

[הסרת כרטיס הקלט/פלט](#)

[השבת כרטיס הקלט/פלט למקומו](#)

הסרת כרטיס הקלט/פלט

⚠ התראה: לפני שתתחיל בביצוע ההליך שלהלן, פעל לפי הוראות הבטיחות שצורפו למחשב שלך.

1. פעל לפי ההליכים בסעיף [לפני עבודה בתור המחשב](#).
2. הסר את החלק התחתון של מערך הבסיס (ראה [הסרת החלק התחתון של מערך הבסיס](#)).
3. הסר את הכונן הקשיח (ראה [הסרת הכונן הקשיח](#)).
4. הסר את הכונן המודולרי (ראה [הסרת הכונן המודולרי](#)).
5. הסר את כיווי הצירים (ראה [הסרת כיווי הצירים](#)).
6. הסר את מערך גוף הקירור (ראה [הסרת מערך גוף הקירור של המעבד](#)).
7. הסר את מערך הצג (ראה [הסרת מערך הצג \(E6400-M2400\)](#) או [הסרת מערך הצג \(E6400 ATG\)](#)).
8. הסר את הכיווי של נוריות ה-LED (ראה [הסרת כיווי נוריות ה-LED](#)).
9. הסר את המקלדת (ראה [הסרת המקלדת](#)).
10. הסר את הרשת של הרמקול הימני (ראה [הסרת מערך רשת הרמקול הימני/קורא טביעות אצבע](#)).
11. הסר את מערך המשענת לכף היד (ראה [הסרת מערך משענת כף היד](#)).
12. הסר את תא הכרטיסים (ראה [הסרת תא הכרטיסים](#)).
13. הסר את לוח המערכת (ראה [הסרת מערך לוח המערכת](#)). אל תסיר את הכרטיסים האלחוטיים מסוג Mini Card, את מודולי הזיכרון או את המעבד מלוח המערכת.
14. הסר את המודם (ראה [הסרת המודם](#)).
15. הסר את מחבר RJ-11 למודם (ראה [הסרת מחבר RJ-11 למודם](#)).
16. שחרר את הבורג מסוג M2 בגודל 3 מ"מ מכרטיס הקלט/פלט.
17. משוך החוצה את הפקק הפלסטי מכרטיס הקלט/פלט.
18. הסר את כרטיס הקלט/פלט.

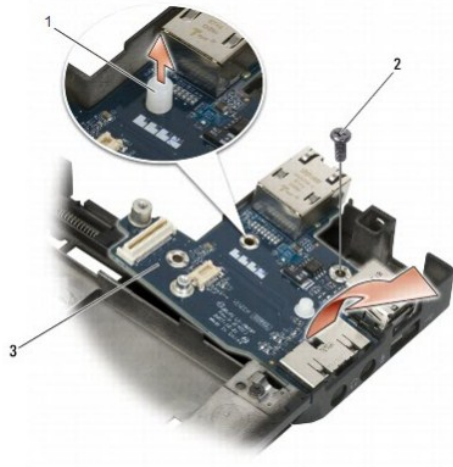

1	פקק פלסטי	2	בורג מסוג M2 בגודל 3 מ"מ
3	כרטיס קלט/פלט		

השבת כרטיס הקלט/פלט למקומו

△ **התראה:** לפני שתחיל בביצוע ההליך שלהלן, פעל לפי הוראות הבטיחות שצורפו למחשב שלך.

1. הנח את כרטיס הקלט/פלט במערך הבסיס.
2. הבורג את הבורג מסוג M2 בגודל 3 מ"מ כדי לנעול את כרטיס הקלט/פלט למערך הבסיס.
3. השב את הפקק הפלסטי למקומו.
4. השב את מחבר RJ-11 למודם למקומו (ראה [השבת מחבר RJ-11 למודם למקומו](#)).
5. השב את המודם למקומו (ראה [השבת המודם למקומו](#)).
6. השב את לוח המערכת למקומו (ראה [השבת מערך לוח המערכת למקומו](#)).
7. השב את תא הכרטיסים למקומו (ראה [השבת תא הכרטיסים למקומו](#)).
8. השב את מערך המשענת לכף היד למקומו (ראה [השבת מערך משענת כף היד למקומו](#)).
9. השב את הרשת של הרמקול הימני למקומו (ראה [השבת מערך רשת הרמקול הימני/קורא טביעות אצבע למקומו](#)).
10. השב את המקלדת למקומו (ראה [השבת המקלדת למקומו](#)).
11. השב את כיסוי נוריות ה-LED למקומו (ראה [השבת כיסוי נוריות ה-LED למקומו](#)).
12. השב את מערך הצג למקומו (ראה [השבת מערך הצג למקומו \(E6400 ו-M2400\)](#) או [השבת מערך הצג למקומו \(E6400 ATG\)](#)).
13. השב את מערך גוף הקירור למקומו (ראה [השבת מערך גוף הקירור של המעבד למקומו](#)).
14. השב את כיסוי הצירים למקומם (ראה [השבת כיסוי הצירים למקומם](#)).
15. השב את הכונן המודולרי למקומו (ראה [השבת הכונן המודולרי למקומו](#)).
16. השב את הכונן הקשיח למקומו (ראה [השבת הכונן הקשיח למקומו](#)).
17. השב את החלק התחתון של מערך הבסיס למקומו (ראה [השבת החלק התחתון של מערך הבסיס למקומו](#)).
18. פעל לפי ההליכים בסעיף [לאחר עבודה בתור המחשב](#).

מערך צג

Dell™ E6400 ATG, Latitude™ E6400
ומדריך שירות לתחנת עבודה ניידת Precision™ M2400

- [הסרת מערך הצג \(E6400 ו-M2400\)](#)
- [השבת מערך הצג למקומו \(E6400 ו-M2400\)](#)
- [הסרת מערך הצג \(E6400 ATG\)](#)
- [השבת מערך הצג למקומו \(E6400 ATG\)](#)
- [הסרת לוח המסגרת של הצג \(E6400 ו-M2400\)](#)
- [השבת לוח המסגרת של הצג למקומו \(E6400 ו-M2400\)](#)
- [הסרת לוח המסגרת של הצג \(E6400 ATG\)](#)
- [השבת לוח המסגרת של הצג למקומו \(E6400 ATG\)](#)
- [הסרת לוח הצג מסוג CCFL והמסגרות \(E6400 ו-M2400\)](#)
- [השבת לוח הצג מסוג CCFL והמסגרות למקומם \(E6400 ו-M2400\)](#)
- [הסרת לוח הצג מסוג LED והמסגרות \(E6400 ו-M2400\)](#)
- [השבת לוח הצג מסוג LED והמסגרות למקומם \(E6400 ו-M2400\)](#)
- [הסרת לוח הצג והמסגרות \(E6400 ATG\)](#)
- [השבת לוח הצג והמסגרות למקומם \(E6400 ATG\)](#)
- [הסרת ממיר התצוגה \(E6400 ו-M2400\)](#)
- [השבת ממיר התצוגה למקומו \(E6400 ו-M2400\)](#)
- [הסרת צירי הצג \(E6400 ו-M2400\)](#)
- [השבת צירי הצג למקומם \(E6400 ו-M2400\)](#)
- [הסרת צירי הצג \(E6400 ATG\)](#)
- [השבת צירי הצג למקומם \(E6400 ATG\)](#)
- [הסרת לוח המיקרופון](#)
- [השבת לוח המיקרופון למקומו](#)
- [הסרת מערך המצלמה והמיקרופון](#)
- [השבת מערך המצלמה והמיקרופון למקומו](#)
- [הסרת מערך וו הנעילה](#)
- [השבת מערך וו הנעילה למקומו](#)
- [הסרת כיסוי הצג](#)
- [השבת כיסוי הצג למקומו](#)

הסרת מערך הצג (E6400 ו-M2400)

⚠ התראה: לפני שתחיל בביצוע ההליך שלהלן, פעל לפי הוראות הבטיחות שצורפו למחשב שלך.

1. פעל לפי ההוראות בסעיף [לפני עבודה בתור המחשב](#).
2. הסר את החלק התחתון של מערך הבסיס (ראה [הסרת החלק התחתון של מערך הבסיס](#)).
3. הסר את כיסוי הצירים (ראה [הסרת כיסוי הצירים](#)).
4. נתק את כבל הצג ואת כבלי הכרטיסים האלחוטיים (WLAN, WWAN ו-WPAN) ושחרר אותם מנתיבם. לאחר שחרור הכבלים, חזק את כולם לצד האחורי של המחשב.
5. הסר מכל צד את הבורג מסוג M2.5 בגודל 5 מ"מ.

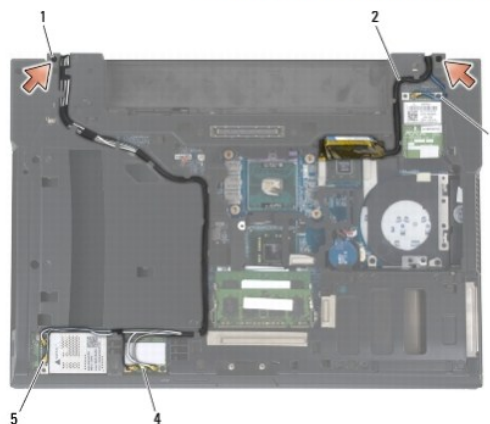

1	ברגים מסוג M2.5 בגודל 5 מ"מ (שניים)	2	כבל צג
3	כבל WPAN	4	כבל WLAN
	כבל WWAN		

6. הפוך את המחשב.
7. פתח את הצג בזווית של 90 מעלות והרם את מערך הצג החוצה ממערך הבסיס.

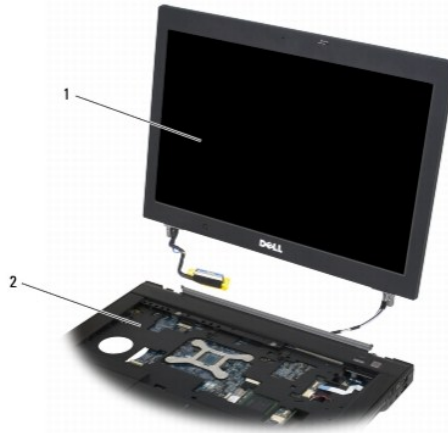

1	מערך צג	2	מערך בסיס
---	---------	---	-----------

השבת מערך הצג למקומו (E6400 ו-M2400)

⚠ **התראה:** לפני שתתחיל בביצוע ההליך שלהלן, פעל לפי הוראות הבטיחות שצורפו למחשב שלך.

1. הרחק את הכבלים של מערך הצג ממערך הבסיס.
2. יישר את צירי הצג עם החורים שבבסיס המחשב והנמך את הצג למקומו.
3. סגור את הצג והפוך את המחשב.
4. סדר במקומם את כבל הצג ואת הכבלים של הכרטיסים האלווטיים (WLAN, WWAN ו-WPAN). סדר את הכבלים מתחת ללשוניות שבתעלת הניתוב של כל כבל, לרבות הלשוניות שבצד האחורי של מערך הבסיס.
5. בהתאם לתצורת המחשב שלך, חבר את כבלי האנטנה לכרטיסים המתאימים:
 עבור WWAN, ראה [השבת כרטיס WWAN למקומו](#).
 עבור WPAN, ראה [השבת כרטיס WPAN \(UWB/BT\) למקומו](#).
 עבור WLAN, ראה [השבת כרטיס WLAN/WiMax למקומו](#).
 מקם כבלי אנטנה שאינם בשימוש במחזיקי הכבלים שבסמוך לחריץ הכרטיס במערך הבסיס.
6. חבר את כבל הצג למחבר כבל הצג שבלוח המערכת.
7. הברג את שני הברגים מסוג M2.5 בגודל 5 מ"מ לצירים.
8. השב את כיסויי הצירים למקומם (ראה [השבת כיסויי הצירים למקומם](#)).
9. השב את החלק התחתון של מערך הבסיס למקומו (ראה [השבת החלק התחתון של מערך הבסיס למקומו](#)).
10. פעל לפי ההליכים בסעיף [לאחר עבודה בתוך המחשב](#).

הסרת מערך הצג (E6400 ATG)

⚠ **התראה:** לפני שתתחיל בביצוע ההליך שלהלן, פעל לפי הוראות הבטיחות שצורפו למחשב שלך.

1. פעל לפי ההוראות בסעיף [לפי עבודה בתוך המחשב](#).
2. הסר את החלק התחתון של מערך הבסיס (ראה [הסרת החלק התחתון של מערך הבסיס](#)).
3. הסר את כיסויי הצירים (ראה [הסרת כיסויי הצירים](#)).

4. נתק את כבל הצג, את כבל מסך המגע את כבלי הכרטיסים האלחוטיים (WLAN, WWAN, WPAN) ושחרר אותם מנתיבם. לאחר שחרור הכבלים, הזז את כולם לצד האחורי של המחשב.

5. שחרר את שני הברגים מסוג M2.5 בגודל 5 מ"מ מהצירים.

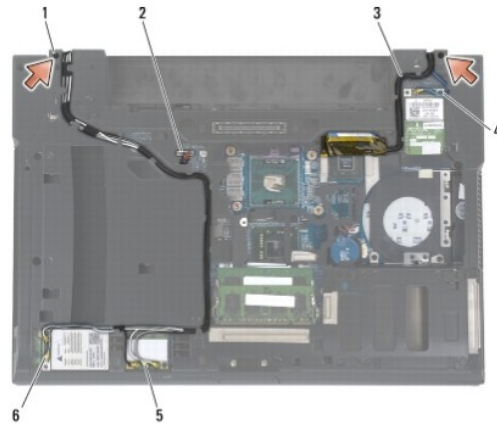

1	ברגים מסוג M2.5 בגודל 5 מ"מ (שניים)	2	כבל מסך מגע
3	כבל צג	4	כבל WPAN
5	כבל WLAN	6	כבל WWAN

6. הפוך את המחשב.

7. פתח את הצג בזווית של 90 מעלות והרם את מערך הצג החוצה ממערך הבסיס.



1	מערך צג	2	מערך בסיס
---	---------	---	-----------

השבת מערך הצג למקומו (E6400 ATG)

⚠ **התראה:** לפני שתתחיל בביצוע ההליך שלהלן, פעל לפי הוראות הבטיחות שצורפו למחשב שלך.

1. הרחק את הכבלים של מערך הצג ממערך הבסיס.

2. יישר את צירי הצג עם החורים שבבסיס המחשב והנמך את הצג למקומו.

3. סגור את הצג והפוך את המחשב.

4. סדר במקומם את כבל הצג, את כבל מסך המגע ואת הכבלים של הכרטיסים האלחוטיים (WLAN, WWAN, WPAN). סדר את הכבלים מתחת ללשוניות שבתעלת הניתוב של כל כבל, לרבות הלשוניות שבצד האחורי של מערך הבסיס.

5. בהתאם לתצורת המחשב שלך, חבר את כבלי האנטנה לכרטיסים המתאימים:
 עבור WWAN, ראה [השבת כרטיס WWAN למקומו](#).
 עבור WPAN, ראה [השבת כרטיס WPAN \(UWB/BT\) למקומו](#).
 עבור WLAN, ראה השבת כרטיס WLAN/WiMax למקומו.
 מקם כבלי אנטנה שאינם בשימוש במחזיקי הכבלים שבסמוך לחריץ הכרטיס במערך הבסיס.
6. חבר את כבל הצג למחבר כבל הצג שבלוח המערכת.
7. חבר את כבל מסך המגע למחבר מסך המגע בלוח המערכת.
8. הברג את שני הברגים מסוג M2.5 בגודל 5 מ"מ לצירים.
9. השב את כיסויי הצירים למקומם (ראה [השבת כיסויי הצירים למקומם](#)).
10. השב את החלק התחתון של מערך הבסיס למקומו (ראה [השבת החלק התחתון של מערך הבסיס למקומו](#)).
11. פעל לפי ההליכים בסעיף [לאחר עבודה בתור המחשב](#).

הסרת לוח המסגרת של הצג (E6400 ו-M2400)

 **התראה:** לפני שתתחיל בביצוע ההליך שלהלן, פעל לפי הוראות הבטיחות שצורפו למחשב שלך.

1. פעל לפי ההוראות בסעיף [לפני עבודה בתור המחשב](#).
 2. הסר את החלק התחתון של מערך הבסיס (ראה [הסרת החלק התחתון של מערך הבסיס](#)).
 3. הסר את כיסויי הצירים (ראה [הסרת כיסויי הצירים](#)).
 4. הסר את מערך הצג (ראה [הסרת מערך הצג \(E6400 ו-M2400\)](#)).
-  **שים לב:** יש להסיר את לוח המסגרת מהצג בזהירות רבה כדי למנוע נזק ללוח המסגרת. שים לב במיוחד לפינות, ובמיוחד במסגרות של לוחות צגים מסוג LED. שחרר את תפסי לוח המסגרת בסדר הנכון בהתאם לחצים הממוספרים שבאיור להלן.
5. התחל במרכז הצד הימני של הלוח, דחוף את לוח המסגרת כלפי חוץ או הרחק מלוח הצג ומשוך את הלוח כלפי מעלה כדי לשחרר את תפסי הלוח הצידיים. ראה את החצים המסומנים במספר 1 באיור שלהלן.
 6. עבור הפינה הימנית העליונה של הלוח, דחוף כלפי חוץ כדי לשחרר את תפס הלוח הפינתי. ראה את החץ המסומן במספר 2 באיור שלהלן.
 7. עבור הפינה הימנית התחתונה, דחוף כלפי חוץ בכוח ולאחר מכן משוך כלפי מעלה בעדינות כדי לשחרר את תפס הלוח הפינתי. ראה את החצים המסומנים במספר 3 באיור שלהלן.
 8. עבור הצד התחתון של לוח המסגרת, דחוף כלפי פנים לכיוון לוח הצג את התפס של הפינה הימנית התחתונה, לאחר מכן את התפסים המרכזיים ואז את התפס של הפינה השמאלית התחתונה. ראה את החצים המסומנים במספרים 4 עד 6 באיור שלהלן.
 9. עבור הצד השמאלי של הלוח, דחוף את לוח המסגרת כלפי חוץ או הרחק מהחלק המרכזי של לוח הצג ומשוך את הלוח כלפי מעלה כדי לשחרר את תפסי הלוח הצידיים והפינתיים. ראה את החצים המסומנים במספר 7 באיור שלהלן.
 10. עבור הצד העליון של הלוח, דחוף את לוח המסגרת כלפי חוץ כדי לשחרר את התפסים שלאורך הצד העליון. ראה את החצים המסומנים במספר 8 באיור שלהלן.

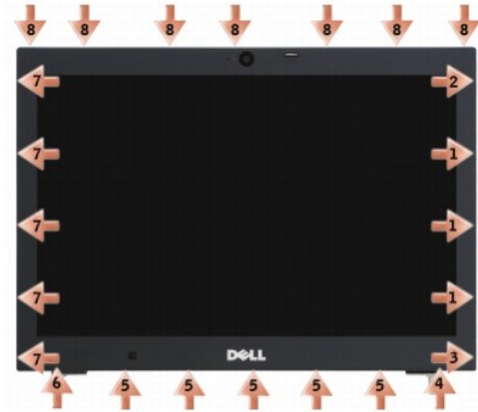

11. לאחר ששחררת את כל התפסים, הרם את הלוח ממערך הצג.

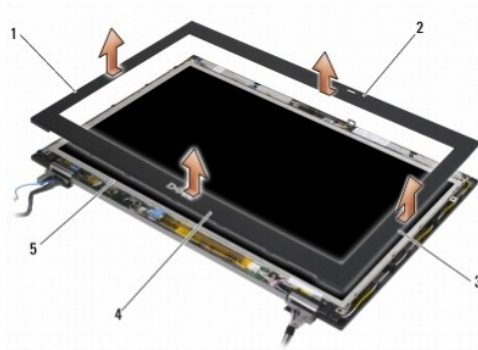

1	צד ימני של לוח המסגרת של הצג	2	צד עליון של לוח המסגרת של הצג
3	צד שמאלי של לוח המסגרת של הצג	4	צד תחתון של לוח המסגרת של הצג
5	לוח צג		

השבת לוח המסגרת של הצג למקומו (E6400 ו-M2400)

⚠ **התראה:** לפני שתתחיל בביצוע ההליך שלהלן, פעל לפי הוראות הבטיחות שצורפו למחשב שלך.

1. ישיר את וו הנעילה שעל הצג עם הפתח המלבני הקטן שעל לוח המסגרת של הצג.

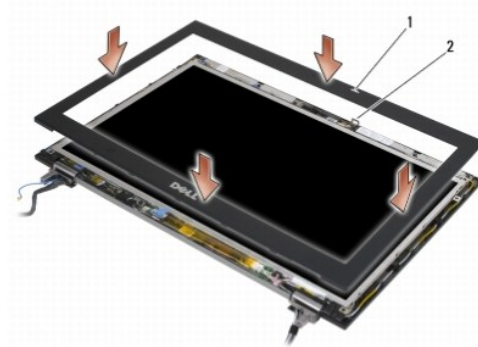

1	פתח על לוח המסגרת של הצג	2	וו נעילה על לוח הצג
---	--------------------------	---	---------------------

2. דחוף כלפי פנים בו-זמנית את הצד הימני והצד השמאלי של הלוח כדי לנעול את התפסים הצדדיים.

3. דחוף כלפי פנים ב-זמנית את הצד העליון והצד התחתון של הלוח כדי לנעול את התפסים והתחתונים.
4. דחוף בעדינות את הלוח למקומו עד שיתייצב במקומו בנקישה כדי לנעול אותו למערך הצג.
5. השב את מערך הצג למקומו (ראה [השבת מערך הצג למקומו \(E6400 ו-M2400\)](#)).
6. השב את כיסויי הצירים למקומם (ראה [השבת כיסויי הצירים למקומם](#)).
7. השב את החלק התחתון של מערך הבסיס למקומו (ראה [השבת החלק התחתון של מערך הבסיס למקומו](#)).
8. פעל לפי ההליכים בסעיף [לאחר עבודה בתור המחשב](#).

הסרת לוח המסגרת של הצג (E6400 ATG)

⚠ התראה: לפני שתחיל בביצוע ההליך שלהלן, פעל לפי הוראות הבטיחות שצורפו למחשב שלך.

1. פעל לפי ההוראות בסעיף [לפי עבודה בתור המחשב](#).
 2. הסר את החלק התחתון של מערך הבסיס (ראה [הסרת החלק התחתון של מערך הבסיס](#)).
 3. הסר את כיסויי הצירים (ראה [הסרת כיסויי הצירים](#)).
 4. הסר את מערך הצג (ראה [הסרת מערך הצג \(E6400 ATG\)](#)).
- 👉 שים לב:** יש להסיר את לוח המסגרת מהצג בזהירות רבה כדי למנוע נזק ללוח המסגרת. שים לב במיוחד לפינות, ובמיוחד במסגרות של לוחות צגים מסוג LED. שחרר את תפסי לוח המסגרת בסדר הנכון בהתאם לחצים הממוספרים שבאיור להלן.
5. התחל במרכז הצד הימני של הלוח, דחוף את לוח המסגרת כלפי חוץ או הרחק מלוח הצג ומשוך את הלוח כלפי מעלה כדי לשחרר את תפסי הלוח הצידיים. ראה את החצים הממוספרים במספר 1 באיור שלהלן.
 6. עבור הפינה הימנית העליונה של הלוח, דחוף כלפי חוץ כדי לשחרר את תפס הלוח הפינתי. ראה את החץ הממוספר במספר 2 באיור שלהלן.
 7. עבור הפינה הימנית התחתונה, דחוף כלפי חוץ בכוח ולאחר מכן משוך כלפי מעלה בעדינות כדי לשחרר את תפס הלוח הפינתי. ראה את החצים הממוספרים במספר 3 באיור שלהלן.
 8. עבור הצד התחתון של לוח המסגרת, דחוף כלפי פנים לכיוון לוח הצג את התפס של הפינה הימנית התחתונה, לאחר מכן את התפסים המרכזיים ואז את התפס של הפינה השמאלית התחתונה. ראה את החצים הממוספרים במספרים 4 עד 6 באיור שלהלן.
 9. עבור הצד השמאלי של הלוח, דחוף את לוח המסגרת כלפי חוץ או הרחק מהחלק המרכזי של לוח הצג ומשוך את הלוח כלפי מעלה כדי לשחרר את תפסי הלוח הצידיים והפינתיים. ראה את החצים הממוספרים במספר 7 באיור שלהלן.
 10. עבור הצד העליון של הלוח, דחוף את לוח המסגרת כלפי חוץ כדי לשחרר את התפסים שלאורך הצד העליון. ראה את החצים הממוספרים במספר 8 באיור שלהלן.

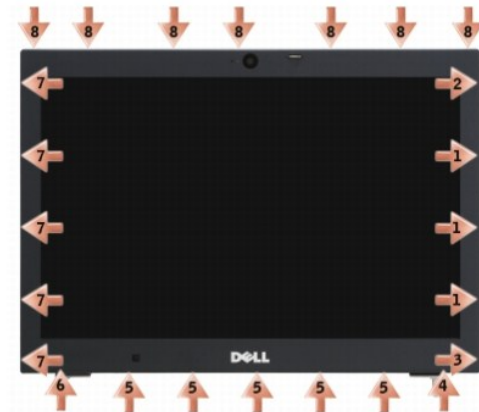

11. לאחר ששחררת את כל התפסים, הרם את הלוח ממערך הצג.

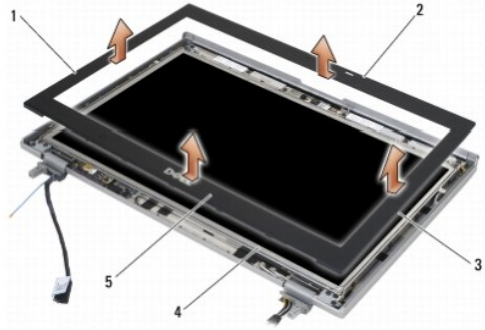

1	צד ימני של לוח המסגרת של הצג	2	צד עליון של לוח המסגרת של הצג
3	צד שמאלי של לוח המסגרת של הצג	4	לוח צג
5	צד תחתון של לוח המסגרת של הצג		

השבת לוח המסגרת של הצג למקומו (E6400 ATG)

⚠ **התראה:** לפני שתתחיל בביצוע ההליך שלהלן, פעל לפי הוראות הבטיחות שצורפו למחשב שלך.

1. ישר את זו המעילה שעל הצג עם הפתח המלובני הקטן שעל לוח המסגרת של הצג.

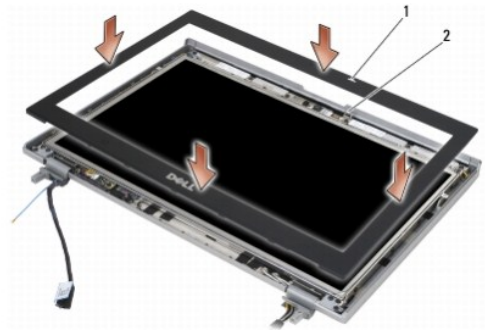

1	פתח על לוח המסגרת של הצג	2	זו מעילה על לוח הצג
---	--------------------------	---	---------------------

2. דחוף כלפי פנים בזמנית את הצד הימני והצד השמאלי של הלוח כדי לנעול את התפסים הצדדיים.
3. דחוף כלפי פנים בזמנית את הצד העליון והצד התחתון של הלוח כדי לנעול את התפסים העליונים והתחתונים.
4. דחוף בעדינות את הלוח למקומו עד שיתייצב במקומו בנקישה כדי לנעול אותו למערך הצג.
5. השב את מערך הצג למקומו (ראה [השבת מערך הצג למקומו \(E6400 ATG\)](#)).
6. השב את כיסוי הצירים למקומם (ראה [השבת כיסוי הצירים למקומם](#)).
7. השב את החלק התחתון של מערך הבסיס למקומו (ראה [השבת החלק התחתון של מערך הבסיס למקומו](#)).
8. פעל לפי ההליכים בסעיף [לאחר עבודה בתור המחשב](#).

הסרת לוח הצג מסוג CCFL והמסגרות (E6400-ו-M2400)

⚠ **התראה:** לפני שתתחיל בביצוע ההליך שלהלן, פעל לפי הוראות הבטיחות שצורפו למחשב שלך.

1. פעל לפי ההוראות בסעיף [לפני עבודה בתור המחשב](#).

2. הסר את החלק התחתון של מערך הבסיס (ראה [הסרת החלק התחתון של מערך הבסיס](#)).
3. הסר את כיסוי הצירים (ראה [הסרת כיסוי הצירים](#)).
4. הסר את מערך הצג (ראה [הסרת מערך הצג \(E6400 ו-M2400\)](#)).
5. הסר את לוח המסגרת של הצג (ראה [הסרת לוח המסגרת של הצג \(E6400 ו-M2400\)](#)).
6. שחרר את ארבעת הברגים מסוג M2.5 בגודל 5 מ"מ מלוח הצג.
7. הרם את לוח הצג מכיסוי הצג והנח אותו בזריזות על משטח שטוח בסביבת העבודה שלך. היזהר שהצירים והכבלים שעל כיסוי הצג לא יפגעו בלוח הצג.
8. נתק את הכבל של ממיר התאורה האחורית מהממיר.



1	ברגים מסוג M2.5 בגודל 5 מ"מ (ארבעה)	2	לוח צג
3	כיסוי צג	4	כבל של ממיר תאורה אחורית

9. נתק את כבל הצג. לחץ בו-זמנית על שתי לשוניות השחרור ומשוך את הכבל החוצה מהמחבר.

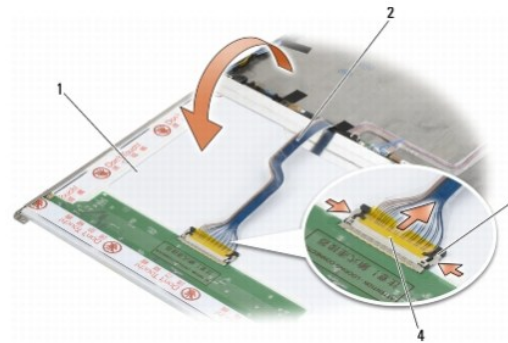

1	צד תחתון של לוח הצג	2	כבל צג
3	לשוניות שחרור מחבר	4	מחבר כבל צג

10. שחרר את ארבעת הברגים מסוג M2 בגודל 3 מ"מ מהמסגרת הימנית ואת ארבעת הברגים מהמסגרת השמאלית.

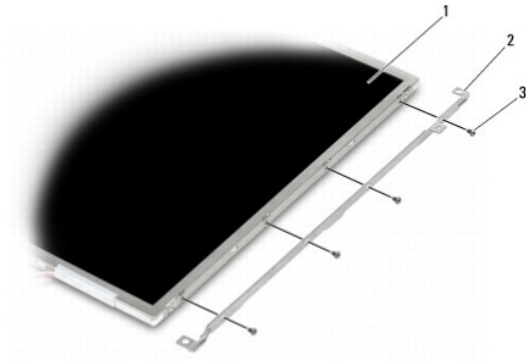

1	לוח הצג	2	מסגרות (שתיים)
3	ברגים מסוג M2 בגודל 3 מ"מ (שמונה)		

השבת לוח הצג מסוג CCFL והמסגרות למקומם (E6400 ו-M2400)

⚠ התראה: לפני שתתחיל בביצוע ההליך שלהלן, פעל לפי הוראות הבטיחות שצורפו למחשב שלך.

🔍 הערה: המסגרות מסומנות באותיות L (שמאל) ו-R (ימין).

1. הברג את ארבעת הברגים מסוג M2 בגודל 3 מ"מ למסגרת הימנית ואת שני הברגים למסגרת השמאלית.
2. הנח את לוח הצג, כשהוא הפוך, מול כיסוי הצג בסביבת העבודה.
3. חבר את כבל התאורה האחורית לממיר.
4. חבר את כבל הצג למחבר שבצדו האחורי של לוח הצג.
5. הנח את לוח הצג בכיסוי הצג. השתמש בסימוני היישור שעל כיסוי הצג כדי ליישר את המסגרות.
6. הברג את ארבעת הברגים מסוג M2.5 בגודל 5 מ"מ הנועלים את לוח הצג לכיסוי הצג.
7. השב את לוח המסגרת של הצג למקומו (ראה [השבת לוח המסגרת של הצג למקומו \(E6400 ו-M2400\)](#)).
8. השב את מערך הצג למקומו (ראה [השבת מערך הצג למקומו \(E6400 ו-M2400\)](#)).
9. השב את כיסוי הצג למקומו (ראה [השבת כיסוי הצג למקומו](#)).
10. השב את החלק התחתון של מערך הבסיס למקומו (ראה [השבת החלק התחתון של מערך הבסיס למקומו](#)).
11. פעל לפי ההליכים בסעיף [לאחר עבודה בתוך המחשב](#).

הסרת לוח הצג מסוג LED והמסגרות (E6400 ו-M2400)

⚠ התראה: לפני שתתחיל בביצוע ההליך שלהלן, פעל לפי הוראות הבטיחות שצורפו למחשב שלך.

1. פעל לפי ההוראות בסעיף [לפני עבודה בתוך המחשב](#).
2. הסר את החלק התחתון של מערך הבסיס (ראה [הסרת החלק התחתון של מערך הבסיס](#)).
3. הסר את כיסוי הצג למקומו (ראה [הסרת כיסוי הצג](#)).
4. הסר את מערך הצג למקומו (ראה [הסרת מערך הצג \(E6400 ו-M2400\)](#)).
5. הסר את לוח המסגרת של הצג למקומו (ראה [הסרת לוח המסגרת של הצג \(E6400 ו-M2400\)](#)).

6. שחרר את ארבעת הברגים מסוג M2.5 בגודל 5 מ"מ מלוח הצג.

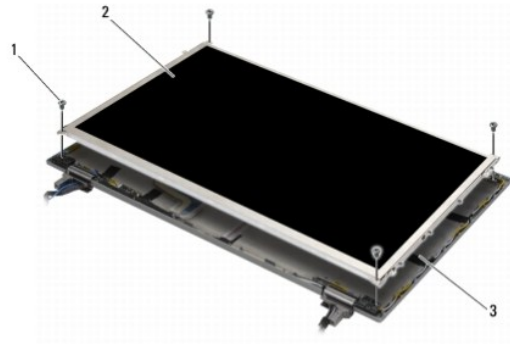

1	ברגים מסוג M2.5 בגודל 5 מ"מ (ארבעה)	2	לוח צג
			כיסוי צג

7. הרם את לוח הצג מכיסוי הצג והנח אותו בזריזות על משטח שטוח בסביבת העבודה שלך. היזהר שהציירים והכבלים שעל כיסוי הצג לא יפגעו בלוח הצג.

8. משוך בלשונית כדי לנתק את כבל הצג.

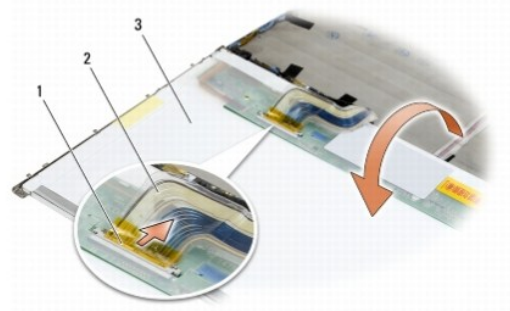

1	מחבר כבל צג	2	כבל צג
			צד תחתון של לוח הצג

9. שחרר את שני הברגים מסוג M2 בגודל 3 מ"מ מהמסגרת הימנית ואת ארבעת הברגים מהמסגרת השמאלית.

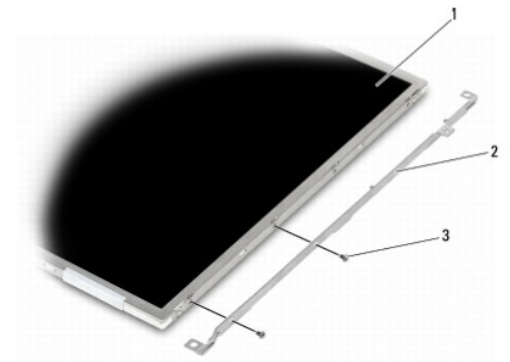

1	לוח צג	2	מסגרות (שתיים)
			ברגים מסוג M2 בגודל 3 מ"מ (ארבעה)

השבת לוח הצג מסוג LED והמסגרות למקומם (E6400 ו-M2400)

⚠ **התראה:** לפני שתתחיל בביצוע ההליך שלהלן, פעל לפי הוראות הבטיחות שצורפו למחשב שלך.

📄 **הערה:** המסגרות מסומנות באותיות L (שמאל) ו-R (ימין).

1. הברג את שני הברגים מסוג M2 בגודל 3 מ"מ למסגרת הימנית ואת שני הברגים למסגרת השמאלית.
2. חבר את כבל הצג למחבר שבצדו האחורי של לוח הצג.
3. נתב את כבל הצג מסביב לחריץ שעל כיסוי הצג והנח את לוח הצג במקומו.
4. הברג את ארבעת הברגים מסוג M2.5 בגודל 5 מ"מ הנועלים את לוח הצג לכיסוי הצג.
5. השב את לוח המסגרת של הצג למקומו (ראה [השבת לוח המסגרת של הצג למקומו \(M2400- E6400\)](#)).
6. השב את מערך הצג למקומו (ראה [השבת מערך הצג למקומו \(M2400- E6400\)](#)).
7. השב את כיסוי הצג למקומו (ראה [השבת כיסוי הצג למקומו](#)).
8. השב את החלק התחתון של מערך הבסיס למקומו (ראה [השבת החלק התחתון של מערך הבסיס למקומו](#)).
9. פעל לפי ההליכים בסעיף [לאחר עבודה בתוך המחשב](#).

הסרת לוח הצג והמסגרות (E6400 ATG)

⚠ **התראה:** לפני שתתחיל בביצוע ההליך שלהלן, פעל לפי הוראות הבטיחות שצורפו למחשב שלך.

1. פעל לפי הוראות בסעיף [לפני עבודה בתוך המחשב](#).
2. הסר את החלק התחתון של מערך הבסיס (ראה [הסרת החלק התחתון של מערך הבסיס](#)).
3. הסר את כיסוי הצג (ראה [הסרת כיסוי הצג](#)).
4. הסר את מערך הצג (ראה [הסרת מערך הצג \(E6400 ATG\)](#)).
5. הסר את לוח המסגרת של הצג (ראה [הסרת לוח המסגרת של הצג \(E6400 ATG\)](#)).
6. שחרר את ארבעת הברגים מסוג M2.5 בגודל 5 מ"מ מלוח הצג.

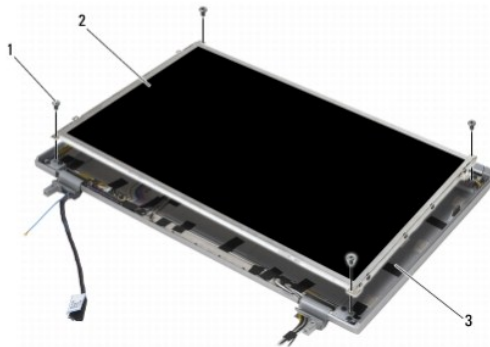

1	ברגים מסוג M2.5 בגודל 5 מ"מ (ארבעה)	2	לוח צג
3	כיסוי צג		

7. הרם את לוח הצג מכיסוי הצג והנח אותו בזריזות על משטח שטוח בסביבת העבודה שלך.

🔄 **שים לב:** לוחות צג עם מסכי מגע כוללים כבל שני (כבל מסך מגע) המשמש לחיבור לוח צג עם מסך מגע. עבור לוחות צגים ללא מסך מגע, השאר את כבל מסך המגע מוצמד לכיסוי הצג.

8. נתק את כבל הצג. לחץ בוי-זמנית על שתי לשוניות השחרור ומשוך את הכבל החוצה מהמחבר.

9. עבור לוחות צגים עם מסך מגע, נתק את כבל מסך המגע.

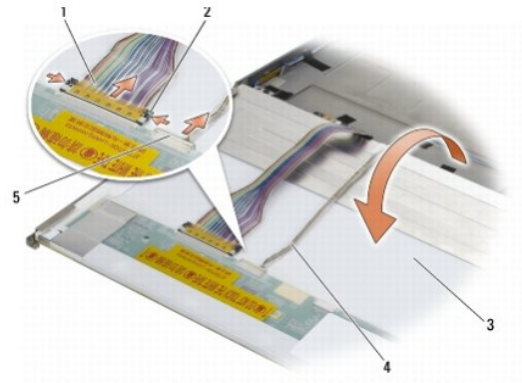

1	כבל צג	2	לשוניות שחרור של מחבר צג
3	צד תחתון של לוח הצג	4	כבל מסך מגע (לוחות צגים עם מסך מגע בלבד)
5	מחבר כבל מסך מגע (לוחות צגים עם מסך מגע בלבד)		

10. שחרר את ארבעת הברגים מסוג M2 בגודל 3 מ"מ מהמסגרת הימנית ואת ארבעת הברגים מהמסגרת השמאלית.

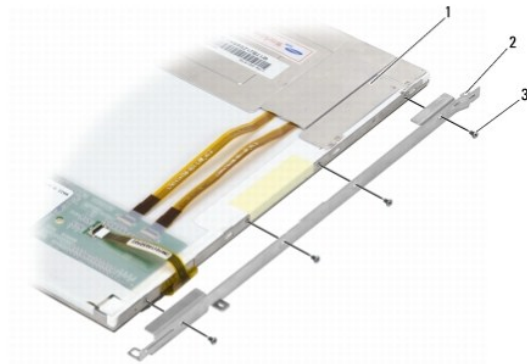

1	לוח צג	2	מסגרת
3	ברגים מסוג M2 בגודל 3 מ"מ (שמונה)		

השבת לוח הצג והמסגרות למקומם (E6400 ATG)

⚠ **התראה:** לפני שתתחיל בביצוע ההליך שלהלן, פעל לפי הוראות הבטיחות שצורפו למחשב שלך.

⬅ **שים לב:** בלוחות צגים עם מסכי מגע, התקן את המסגרות בזהירות. ישנו כבל העוטף את צדו של לוח הצג עם מסך המגע והמסגרת מותקנת מעל הכבל.

🔩 **הערה:** המסגרות מסומנות באותיות L (שמאל) ו-R (ימין).

1. הברג את ארבעת הברגים מסוג M2 בגודל 3 מ"מ למסגרת הימנית של לוח הצג ואת ארבעת הברגים למסגרת השמאלית.

2. הנח את לוח הצג, כשהוא הפוך, מול כיסוי הצג בסביבת העבודה.

3. חבר את כבל הצג למחבר שבצדו האחורי של לוח הצג.

4. עבור לוחות צג עם מסכי מגע, חבר את כבל מסך המגע למחבר שבצדו האחורי של לוח הצג.

5. הנח את לוח הצג בכיווני הצג. השתמש בסימוני היישור שעל כיסוי הצג כדי ליישר את המסגרות.

6. הברג את ארבעת הברגים מסוג M2.5 בגודל 5 מ"מ הנועלים את לוח הצג לכיסוי הצג.

7. השב את לוח המסגרת של הצג למקומו (ראה [השבת לוח המסגרת של הצג למקומו \(E6400 ATG\)](#)).

8. השב את מערך הצג למקומו (ראה [השבת מערך הצג למקומו \(E6400 ATG\)](#)).
9. השב את כיוסי הצירים למקומם (ראה [השבת כיוסי הצירים למקומם](#)).
10. השב את החלק התחתון של מערך הבסיס למקומו (ראה [השבת החלק התחתון של מערך הבסיס למקומו](#)).
11. פעל לפי ההליכים בסעיף [לאחר עבודה בתור המחשב](#).

הסרת ממיר התצוגה (E640 ו-M2400)

⚠ התראה: לפני שתתחיל בביצוע ההליך שלהלן, פעל לפי הוראות הבטיחות שצורפו למחשב שלך.

1. פעל לפי ההוראות בסעיף [עבודה בתור המחשב](#).
2. הסר את החלק התחתון של מערך הבסיס (ראה [הסרת החלק התחתון של מערך הבסיס](#)).
3. הסר את כיוסי הצירים (ראה [הסרת כיוסי הצירים](#)).
4. הסר את מערך הצג (ראה [הסרת מערך הצג \(E6400 ו-M2400\)](#)).
5. הסר את לוח המסגרת של הצג (ראה [הסרת לוח המסגרת של הצג \(E6400 ו-M2400\)](#)).
6. שחרר את שני הברגים מסוג M2 בגודל 3 מ"מ מממיר התצוגה.
7. נתק את שני המחברים של ממיר התצוגה.
8. הוצא את ממיר התצוגה מכיוסי הצג.

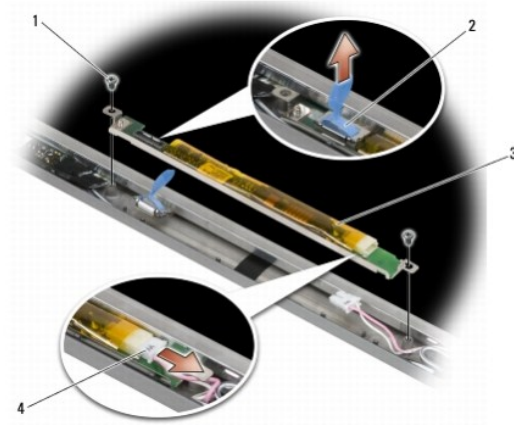

1	ברגים מסוג M2 בגודל 3 מ"מ (שניים)	2	מחבר ממיר תצוגה
3	ממיר תצוגה	4	מחבר ממיר תצוגה

השבת ממיר התצוגה למקומו (E6400 ו-M2400)

⚠ התראה: לפני שתתחיל בביצוע ההליך שלהלן, פעל לפי הוראות הבטיחות שצורפו למחשב שלך.

1. חבר את שני המחברים של ממיר התצוגה לממיר התצוגה.
2. הברג את שני הברגים מסוג M2 בגודל 3 מ"מ הטעלים את ממיר התצוגה.
3. השב את לוח המסגרת של הצג למקומו (ראה [השבת לוח המסגרת של הצג למקומו \(E6400 ו-M2400\)](#)).
4. השב את מערך הצג למקומו (ראה [השבת מערך הצג למקומו \(E6400 ו-M2400\)](#)).

5. השב את כיסויי הצירים למקומם (ראה [השבת כיסויי הצירים למקומם](#)).
6. השב את החלק התחתון של מערך הבסיס למקומו (ראה [השבת החלק התחתון של מערך הבסיס למקומו](#)).
7. פעל לפי ההליכים בסעיף [לאחר עבודה בתוך המחשב](#).

הסרת צירי הצג (E6400 ו-M2400)

- ⚠ התראה:** לפני שתתחיל בביצוע ההליך שלהלן, פעל לפי הוראות הבטיחות שצורפו למחשב שלך.
- 🔧 הערה:** צירי הצג מסומנים באותיות L (שמאל) ו-R (ימין).

1. פעל לפי הוראות בסעיף [עבודה בתוך המחשב](#).
2. הסר את החלק התחתון של מערך הבסיס (ראה [הסרת החלק התחתון של מערך הבסיס](#)).
3. הסר את כיסויי הצירים (ראה [הסרת כיסויי הצירים](#)).
4. הסר את מערך הצג (ראה [הסרת מערך הצג \(E6400 ו-M2400\)](#)).
5. הסר את לוח המסגרת של הצג (ראה [הסרת לוח המסגרת של הצג \(E6400 ו-M2400\)](#)).
6. הסר את לוח הצג (ראה [הסרת לוח הצג מסוג CCFL והמסגרות \(E6400 ו-M2400\)](#) או [הסרת לוח הצג מסוג LED והמסגרות \(E6400 ו-M2400\)](#)).
7. הסר את שני הברגים מסוג M2.5 בגודל 5 מ"מ מהציר הימני ואת שני הברגים מהציר השמאלי.
8. שחרר את הכבלים מכל ציר והסר את הצירים.

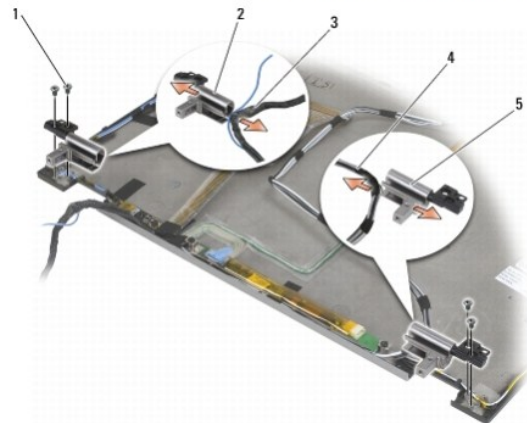

1	ברגים מסוג M2.5 בגודל 5 מ"מ (ארבעה)	2	ציר שמאלי
3	כבלים בציר השמאלי	4	כבלים בציר הימני
5	ציר ימני		

השבת צירי הצג למקומם (E6400 ו-M2400)

- ⚠ התראה:** לפני שתתחיל בביצוע ההליך שלהלן, פעל לפי הוראות הבטיחות שצורפו למחשב שלך.
- 🔧 הערה:** צירי הצג מסומנים באותיות L (שמאל) ו-R (ימין).

1. העבר את הכבלים דרך כל ציר והחלק את הצירים לתוך כיסוי הצג. השתמש בפיני היישור שעל כיסוי הצג כדי להתאים כל ציר למקומו.
2. הברג את שני הברגים מסוג M2.5 בגודל 5 מ"מ לציר הימני ואת שני הברגים לציר השמאלי.
3. השב את לוח הצג למקומו (ראה [השבת לוח הצג מסוג CCFL והמסגרות למקומם \(E6400 ו-M2400\)](#) או [השבת לוח הצג מסוג LED והמסגרות למקומם \(E6400 ו-M2400\)](#)).

4. השב את לוח המסגרת של הצג למקומו (ראה [השבת לוח המסגרת של הצג למקומו \(E6400-ו-M2400\)](#)).
5. השב את מערך הצג למקומו (ראה [השבת מערך הצג למקומו \(E6400-ו-M2400\)](#)).
6. השב את כיסוי הצירים למקומם (ראה [השבת כיסוי הצירים למקומם](#)).
7. השב את החלק התחתון של מערך הבסיס למקומו (ראה [השבת החלק התחתון של מערך הבסיס למקומו](#)).
8. פעל לפי ההליכים בסעיף [לאחר עבודה בתור המחשב](#).

הסרת צירי הצג (E6400 ATG)

⚠ התראה: לפני שתתחיל בביצוע ההליך שלהלן, פעל לפי הוראות הבטיחות שצורפו למחשב שלך.

1. פעל לפי הוראות בסעיף [עבודה בתור המחשב](#).
2. הסר את החלק התחתון של מערך הבסיס (ראה [הסרת החלק התחתון של מערך הבסיס](#)).
3. הסר את כיסוי הצירים (ראה [הסרת כיסוי הצירים](#)).
4. הסר את מערך הצג (ראה [הסרת מערך הצג \(E6400 ATG\)](#)).
5. הסר את לוח המסגרת של הצג (ראה [הסרת לוח המסגרת של הצג \(E6400 ATG\)](#)).
6. הסר את לוח הצג (ראה [הסרת לוח הצג והמסגרות \(E6400 ATG\)](#)).
7. הסר את שני הברגים מסוג M2.5 בגודל 5 מ"מ מהציר הימני ואת שני הברגים מהציר השמאלי.
8. שחרר את הכבלים מכל ציר והסר את הצירים.

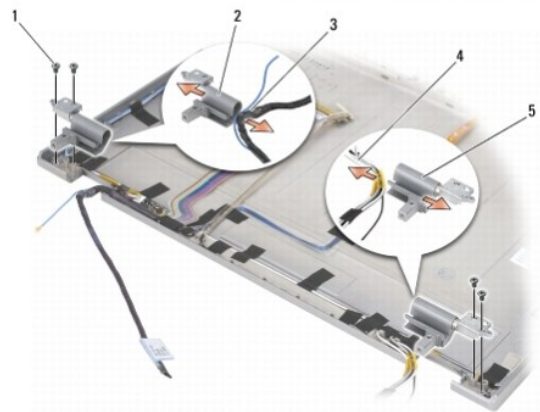

1	ברגים מסוג M2.5 בגודל 5 מ"מ (ארבעה)	2	ציר שמאלי
3	כבלים בציר השמאלי	4	כבלים בציר הימני
		5	ציר ימני

השבת צירי הצג למקומם (E6400 ATG)

⚠ התראה: לפני שתתחיל בביצוע ההליך שלהלן, פעל לפי הוראות הבטיחות שצורפו למחשב שלך.

🔌 הערה: צירי הצג מסומנים באותיות L (שמאל) ו-R (ימין).

1. העבר את הכבלים דרך כל ציר והחלק את הצירים לתוך כיסוי הצג. השתמש בפיני היישור שעל כיסוי הצג כדי להתאים כל ציר למקומו.
2. הברג את שני הברגים מסוג M2.5 בגודל 5 מ"מ לציר הימני ואת שני הברגים לציר השמאלי.

3. השב את לוח הצג למקומו (ראה [השבת לוח הצג והמסגרות למקומם \(E6400 ATG\)](#)).
4. השב את לוח המסגרת של הצג למקומו (ראה [השבת לוח המסגרת של הצג למקומו \(E6400 ATG\)](#)).
5. השב את מערך הצג למקומו (ראה [השבת מערך הצג למקומו \(E6400 ATG\)](#)).
6. השב את כיסוי הצירים למקומם (ראה [השבת כיסוי הצירים למקומם](#)).
7. השב את החלק התחתון של מערך הבסיס למקומו (ראה [השבת החלק התחתון של מערך הבסיס למקומו](#)).
8. פעל לפי ההליכים בסעיף [לאחר עבודה בתור המחשב](#).

הסרת לוח המיקרופון

⚠ **התראה:** לפני שתחיל בביצוע ההליך שלהלן, פעל לפי הוראות הבטיחות שצורפו למחשב שלך.

1. פעל לפי הוראות בסעיף [לפני עבודה בתור המחשב](#).
2. הסר את החלק התחתון של מערך הבסיס (ראה [הסרת החלק התחתון של מערך הבסיס](#)).
3. הסר את כיסוי הצירים (ראה [הסרת כיסוי הצירים](#)).
4. הסר את מערך הצג (ראה [הסרת מערך הצג \(E6400 ו-M2400\)](#) או [הסרת מערך הצג \(E6400 ATG\)](#)).
5. הסר את לוח המסגרת של הצג (ראה [הסרת לוח המסגרת של הצג \(E6400 ו-M2400\)](#) או [הסרת לוח המסגרת של הצג \(E6400 ATG\)](#)).
6. הרם את ידית המחבר הקטנה שעל כבל המיקרופון.
7. שחרר את בורג הקיבוע, הרם את לוח המיקרופון בהירות בזווית כלפי מעלה ונתק את כבל המיקרופון.

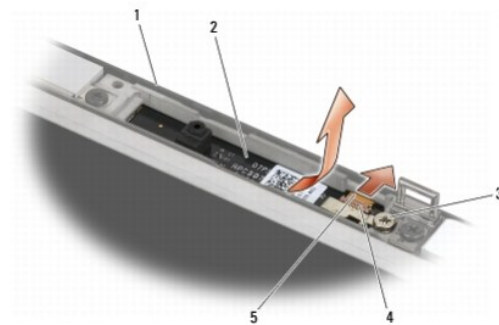

1	כיסוי צג	2	לוח מיקרופון
3	בורג קיבוע	4	ידית מחבר
5	כבל מיקרופון		

השבת לוח המיקרופון למקומו

⚠ **התראה:** לפני שתחיל בביצוע ההליך שלהלן, פעל לפי הוראות הבטיחות שצורפו למחשב שלך.

1. החלק את המחבר של כבל המיקרופון לתוך המחבר בלוח המיקרופון.
2. סגור את הידית שעל המחבר בלוח המיקרופון.
3. הכנס את לוח המיקרופון בזווית לתוך כיסוי הצג ויישר אותו עם החריץ.

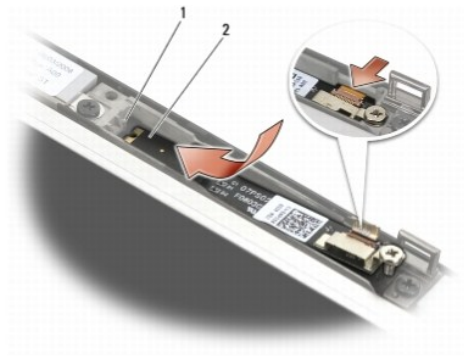

1	חריץ על כיסוי הצג	2	לוח מיקרופון
---	-------------------	---	--------------

4. הברג את הבורג מסוג M2 בגודל 3 מ"מ הנעול את לוח המיקרופון לכיסוי הצג.
5. השב את לוח המסגרת של הצג למקומו (ראה [השבת לוח המסגרת של הצג למקומו \(E6400 ו-M2400\)](#) או [השבת לוח המסגרת של הצג למקומו \(E6400 ATG\)](#)).
6. השב את מערך הצג למקומו (ראה [השבת מערך הצג למקומו \(E6400 ו-M2400\)](#) או [השבת לוח המסגרת של הצג למקומו \(E6400 ATG\)](#)).
7. השב את כיסויי הצירים למקומם (ראה [השבת כיסויי הצירים למקומם](#)).
8. השב את החלק התחתון של מערך הבסיס למקומו (ראה [השבת החלק התחתון של מערך הבסיס למקומו](#)).
9. פעל לפי ההליכים בסעיף [לאחר עבודה בתור המחשב](#).

הסרת מערך המצלמה והמיקרופון

⚠ **התראה:** לפני שתתחיל בביצוע ההליך שלהלן, פעל לפי הוראות הבטיחות שצורפו למחשב שלך.

1. פעל לפי ההוראות בסעיף [לפי עבודה בתור המחשב](#).
2. הסר את החלק התחתון של מערך הבסיס (ראה [הסרת החלק התחתון של מערך הבסיס](#)).
3. הסר את כיסויי הצירים (ראה [הסרת כיסויי הצירים](#)).
4. הסר את מערך הצג (ראה [הסרת מערך הצג \(E6400 ו-M2400\)](#) או [הסרת מערך הצג \(E6400 ATG\)](#)).
5. הסר את לוח המסגרת של הצג (ראה [הסרת לוח המסגרת של הצג \(E6400 ו-M2400\)](#) או [הסרת לוח המסגרת של הצג \(E6400 ATG\)](#)).
6. הרם את ידית המחבר הקטנה שעל כבל המצלמה/מיקרופון.
7. שחרר את בורג הקיבוע, הרם את מערך המצלמה/מיקרופון בזהירות בזווית כלפי מעלה ונתק את כבל המצלמה/מיקרופון.

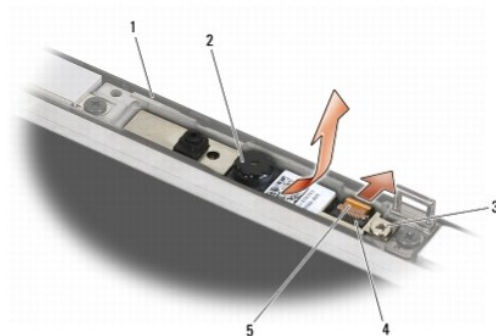

1	כיסוי צג	2	מערך מצלמה/מיקרופון
3	בורג קיבוע	4	ידית מחבר

השבת מערך המצלמה והמיקרופון למקומו

⚠ **התראה:** לפני שתתחיל בביצוע ההליך שלהלן, פעל לפי הוראות הבטיחות שצורפו למחשב שלך.

1. החלק את המחבר של כבל המיקרופון לתוך המחבר במערך המצלמה/מיקרופון.
2. סגור את הידית שעל המחבר במערך המצלמה/מיקרופון.
3. הכנס את מערך המצלמה/מיקרופון בזווית לתוך כיסוי הצג וישר אותו עם החרץ.

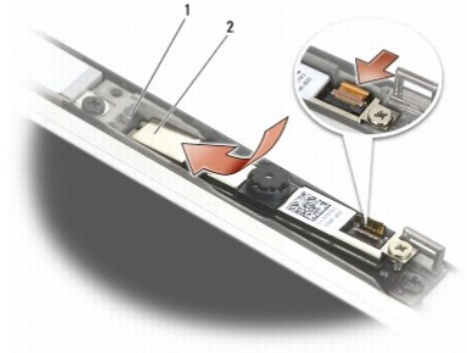

1	מערך מצלמה/מיקרופון	2	חרץ על כיסוי הצג
---	---------------------	---	------------------

4. הברג את הבורג מסוג M2 בגודל 3 מ"מ הנטול את מערך המצלמה/מיקרופון לכיסוי הצג.
5. השב את לוח המסגרת של הצג למקומו (ראה [השבת לוח המסגרת של הצג למקומו \(E6400-ו-M2400\)](#) או [השבת לוח המסגרת של הצג למקומו \(E6400 ATG\)](#)).
6. השב את מערך הצג למקומו (ראה [השבת מערך הצג למקומו \(E6400-ו-M2400\)](#) או [השבת לוח המסגרת של הצג למקומו \(E6400 ATG\)](#)).
7. השב את כיסוי הצירים למקומם (ראה [השבת כיסוי הצירים למקומם](#)).
8. השב את החלק התחתון של מערך הבסיס למקומו (ראה [השבת החלק התחתון של מערך הבסיס למקומו](#)).
9. פעל לפי ההליכים בסעיף [לאחר עבודה בתוך המחשב](#).

הסרת מערך וו הנעילה

⚠ **התראה:** לפני שתתחיל בביצוע ההליך שלהלן, פעל לפי הוראות הבטיחות שצורפו למחשב שלך.

1. פעל לפי הוראות בסעיף [לפני עבודה בתוך המחשב](#).
2. הסר את החלק התחתון של מערך הבסיס (ראה [הסרת החלק התחתון של מערך הבסיס](#)).
3. הסר את כיסוי הצירים (ראה [הסרת כיסוי הצירים](#)).
4. הסר את מערך הצג (ראה [הסרת מערך הצג \(E6400-ו-M2400\)](#) או [הסרת מערך הצג \(E6400 ATG\)](#)).
5. הסר את לוח המסגרת של הצג (ראה [הסרת לוח המסגרת של הצג \(E6400-ו-M2400\)](#) או [הסרת לוח המסגרת של הצג \(E6400 ATG\)](#)).
6. שחרר את הבורג מסוג M2 בגודל 5 מ"מ והוצא את מערך וו הנעילה בזווית מכיסוי הצג.

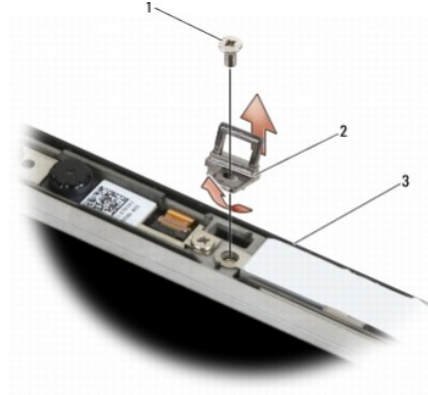

1	בורג מסוג M2.5 בגודל 5 מ"מ	2	מערך או הנעילה
3	כיסוי צג		

השבת מערך או הנעילה למקומו

⚠ **התראה:** לפני שתתחיל בביצוע ההליך שלהלן, פעל לפי הוראות הבטיחות שצורפו למחשב שלך.

1. הכנס את או הנעילה בזווית לתוך כיסוי הצג.
2. הברג את הבורג מסוג M2 בגודל 5 מ"מ הנטעל את מערך או הנעילה לכיסוי הצג.
3. השב את לוח המסגרת של הצג למקומו (ראה [השבת לוח המסגרת של הצג למקומו \(E6400 ו-M2400\)](#) או [השבת לוח המסגרת של הצג למקומו \(E6400 ATG\)](#)).
4. השב את מערך הצג למקומו (ראה [השבת מערך הצג למקומו \(E6400 ו-M2400\)](#) או [השבת מערך הצג למקומו \(E6400 ATG\)](#)).
5. השב את כיסוי הצירים למקומם (ראה [השבת כיסוי הצירים למקומם](#)).
6. השב את החלק התחתון של מערך הבסיס למקומו (ראה [השבת החלק התחתון של מערך הבסיס למקומו](#)).
7. פעל לפי ההליכים בסעיף [לאחר עבודה בתור המחשב](#).

הסרת כיסוי הצג

⚠ **התראה:** לפני שתתחיל בביצוע ההליך שלהלן, פעל לפי הוראות הבטיחות שצורפו למחשב שלך.

1. פעל לפי הוראות בסעיף [לפני עבודה בתור המחשב](#).
 2. הסר את החלק התחתון של מערך הבסיס (ראה [הסרת החלק התחתון של מערך הבסיס](#)).
 3. הסר את כיסוי הצירים (ראה [הסרת כיסוי הצירים](#)).
 4. הסר את מערך הצג (ראה [הסרת מערך הצג \(E6400 ו-M2400\)](#) או [הסרת מערך הצג \(E6400 ATG\)](#)).
 5. הסר את לוח המסגרת של הצג (ראה [הסרת לוח המסגרת של הצג \(E6400 ו-M2400\)](#) או [הסרת לוח המסגרת של הצג \(E6400 ATG\)](#)).
- ✍ **הערה:** אין צורך להסיר את המסגרות מלוח הצג בשלב הבא.
6. הסר את לוח הצג מכיסוי הצג (ראה [הסרת לוח הצג מסוג CCFL והמסגרות \(E6400 ו-M2400\)](#), [הסרת לוח הצג מסוג LED והמסגרות \(E6400 ו-M2400\)](#) או [הסרת לוח הצג והמסגרות \(E6400 ATG\)](#)).

השבת כיסוי הצג למקומו

△ התראה: לפני שתתחיל בביצוע ההליך שלהלן, פעל לפי הוראות הבטיחות שצורפו למחשב שלך.

1. הסר את סרט ההדבקה מהכבלים המודבקים לכיסוי הצג.
2. השב את לוח הצג למקומו (ראה [השבת לוח הצג מסוג CCFL והמסגרות למקומם \(E6400-ו-M2400\)](#), [השבת לוח הצג מסוג LED והמסגרות למקומם \(E6400-ו-M2400\)](#) או [השבת לוח הצג והמסגרות למקומם \(E6400 ATG\)](#)).
3. השב את לוח המסגרת של הצג למקומו (ראה [השבת לוח המסגרת של הצג למקומו \(E6400-ו-M2400\)](#) או [השבת לוח המסגרת של הצג למקומו \(E6400 ATG\)](#)).
4. השב את מערך הצג למקומו (ראה [השבת מערך הצג למקומו \(E6400-ו-M2400\)](#) או [השבת מערך הצג למקומו \(E6400 ATG\)](#)).
5. השב את כיסוי הצירים למקומם (ראה [השבת כיסוי הצירים למקומם](#)).
6. השב את החלק התחתון של מערך הבסיס למקומו (ראה [השבת החלק התחתון של מערך הבסיס למקומו](#)).
7. פעל לפי ההליכים בסעיף [לאחר עבודה בתור המחשב](#).

[בחזרה לדף התוכן](#)

מאורר

Dell™ E6400 ATG, Latitude™ E6400
ומדריך שירות לתחנת עבודה ניידת Precision™ M2400

- [הסרת המאורר](#)
- [השבת המאורר למקומו](#)

הסרת המאורר

⚠ התראה: לפני שתתחיל בביצוע ההליך שלהלן, פעל לפי הוראות הבטיחות שצורפו למחשב שלך.

- פעל לפי ההוראות בסעיף [לפני עבודה בתור המחשב](#).
- הסר את החלק התחתון של מערך הבסיס (ראה [הסרת החלק התחתון של מערך הבסיס](#)).
- הסר את שני הברגים מסוג M2.5 בגודל 5 מ"מ הנעלים את המאורר למערך גוף הקירור של המעבד.
- נתק את כבל המאורר מלוח המערכת.
- הרם את המאורר בזווית של 45 מעלות ומשוך אותו הרחק מהלשונית שעל גוף הקירור של המעבד.

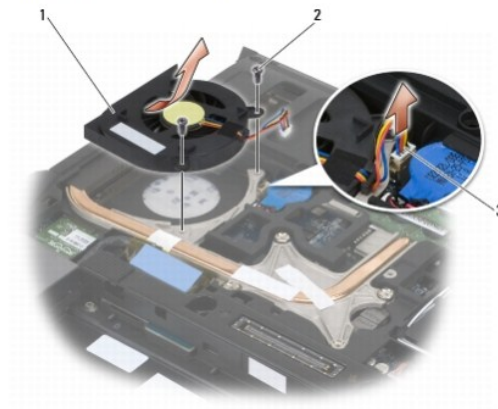

1	מאורר	2	ברגים מסוג M2.5 בגודל 5 מ"מ (שניים)
3	כבל מאורר		

השבת המאורר למקומו

⚠ התראה: לפני שתתחיל בביצוע ההליך שלהלן, פעל לפי הוראות הבטיחות שצורפו למחשב שלך.

- הרם את הלשונית שעל מערך גוף הקירור והכנס את המאורר בזווית.
- יישר את חורי הברגים שעל המאורר עם החורים שבמערכת גוף הקירור של המעבד.
- הברג את שני הברגים מסוג M2.5 בגודל 5 מ"מ כדי לנעול את המאורר למערכת גוף הקירור של המעבד.
- חבר את כבל המאורר ללוח המערכת.
- השב את החלק התחתון של מערך הבסיס למקומו (ראה [הסרת החלק התחתון של מערך הבסיס](#)).
- פעל לפי ההליכים בסעיף [לאחר עבודה בתור המחשב](#).

כרטיס FCM

Dell™ של E6400 ATG ,Latitude™ E6400
ומדריך שירות לתחנת עבודה ניידת Precision™ M2400

- [הסרת כרטיס FCM מחריץ WWAN/FCM](#)
- [הסרת כרטיס FCM מחריץ WPAN/UWB/FCM](#)
- [השבת כרטיס FCM למקומו](#)

⚠ **התראה:** לפני שתתחיל לבצע הליך כלשהו בסעיף זה, פעל לפי הוראות הבטיחות שצורפו למחשב.

כרטיס FCM ידוע גם בשמות Intel Flash Cache Logic Chip Mini-Card-I Intel® Turbo Memory. באפשרותך להתקין כרטיס FCM במחבר לכרטיס WWAN/FCM או במחבר לכרטיס WPAN/UWB/FCM.

📌 **הערה:** מודול זה תואם למערכת ההפעלה Microsoft® Windows Vista® בלבד.

הסרת כרטיס FCM מחריץ WWAN/FCM

1. פעל לפי ההליכים בסעיף [לפני עבודה בתוך המחשב](#).
2. הסר את החלק התחתון של מערך הבסיס (ראה [הסרת החלק התחתון של מערך הבסיס](#)).
3. שחרר את הבורג מסוג M2 בגודל 3 מ"מ. כרטיס ה-FCM יקפוז החוצה בזווית של 45 מעלות.
4. החלק את כרטיס ה-FCM החוצה ממחבר הכרטיס בלוח המערכת.

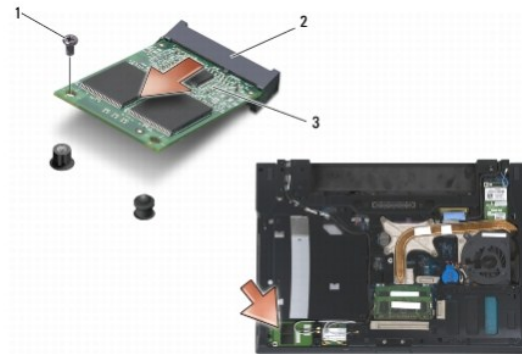

1	בורג מסוג M2 בגודל 3 מ"מ	2	מחבר כרטיס
3	כרטיס FCM		

הסרת כרטיס FCM מחריץ WPAN/UWB/FCM

1. פעל לפי ההליכים בסעיף [עבודה בתוך המחשב](#).
2. הסר את החלק התחתון של מערך הבסיס (ראה [הסרת החלק התחתון של מערך הבסיס](#)).
3. שחרר את הבורג מסוג M2.5 בגודל 5 מ"מ מכיסוי הציר השמאלי, החלק את הכיסוי קדימה והרם אותו.
4. שחרר את הבורג מסוג M2 בגודל 3 מ"מ. כרטיס ה-FCM יקפוז החוצה בזווית של 45 מעלות.
5. החלק את כרטיס ה-FCM החוצה ממחבר הכרטיס בלוח המערכת.

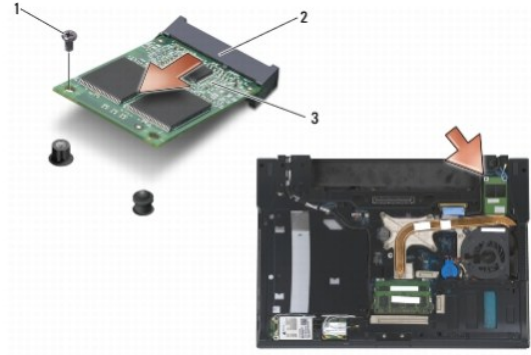

1	בורג מסוג M2 בגודל 3 מ"מ	2	מחבר כרטיס
3	כרטיס FCM		

השבת כרטיס FCM למקומו

- ❶ **שים לב:** בעת התקנת מודול זה, ודא שכבלי האנטנה אינם נמצאים מתחת לכרטיס. מקם את כבלי האנטנה במחזיק הסמון למודול. התקנת המודול מעל כבלי אנטנה אלה עלולה לגרום נזק למחשב.
- ❷ **שים לב:** המחברים ננעלים כדי להבטיח חיבור כהלכה. אם אתה חש בהתנגדות, בדוק את המחברים שבמודול ובלוח המערכת וישר מחדש את המודול.
- ❸ **שים לב:** ניתן להתקין כרטיס FCM במחבר לכרטיס WWAN/FCM או במחבר לכרטיס WPAN/UWB/FCM. השתמש במחבר הזמין. אם שני המחברים זמינים, השתמש במחבר של כרטיס WWAN/FCM, שהגישה אליו קלה יותר.

1. החלק את כרטיס ה-FCM לתוך מחבר הכרטיס בלוח המערכת.
 2. לחץ כלפי מטה על כרטיס ה-FCM והחזק אותו במקומו.
 3. הברג את הבורג מסוג M2 בגודל 3 מ"מ.
 4. סדר את הכבלים של הכרטיסים האלחוטיים:
- אם אתה מתקין את כרטיס ה-FCM בחריץ WWAN/FCM, מקם את כבל האנטנה האפור/שחור ואת הכבל האפור/לבן במחזיק שסמון למודול.

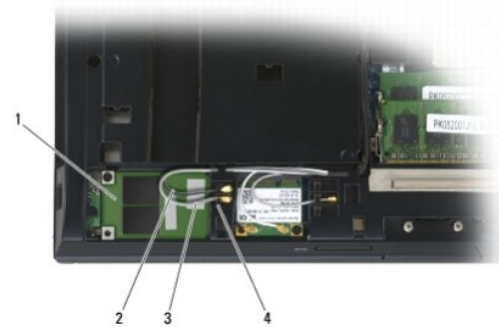

1	כרטיס FCM	2	כבל אנטנה אפור/שחור
3	כבל אנטנה אפור/לבן	4	מחזיקי לפי מודול

אם אתה מתקין את כרטיס ה-FCM בחריץ WPAN/UWB/FCM, מקם את כבל האנטנה הכחול במחזיק שסמון למודול.



1	מחזיק, לפי מדול	2	כבל אנטנה כחול
3	כרטיס FCM		

5. השב את החלק התחתון של מערך הבסיס למקומו (ראה [השבת החלק התחתון של מערך הבסיס למקומו](#)).

6. פעל לפי ההליכים בסעיף [לאחר עבודה בתור המחשב](#).

[בחזרה לדף התוכן](#)

כונן קשיח

Dell™ E6400 ATG, Latitude™ E6400
ומדריך שירות לתחנת עבודה ניידת Precision™ M2400

- [הסרת הכונן הקשיח](#)
- [השבת הכונן הקשיח למקומו](#)
- [הסרת הכונן הקשיח בגודל 1.8 אינץ' \(E6400 ATG\)](#)
- [השבת הכונן הקשיח בגודל 1.8 אינץ' למקומו \(E6400 ATG\)](#)
- [הסרת הכונן הקשיח המודולרי](#)
- [השבת הכונן הקשיח המודולרי למקומו](#)

הערה: Dell אינה מבטיחה תאימות ואינה מספקת תמיכה לכוננים קשיחים שלא סופקו על-ידי Dell.

הסרת הכונן הקשיח

- ⚠ התראה: לפני שתתחיל לבצע הליך כלשהו בסעיף זה, פעל לפי הוראות הבטיחות שצורפו למחשב.
- ⚠ התראה: אל תיגע בתא המתכת של הכונן הקשיח אם הסרת את הכונן מהמחשב בעודו חם.
- ⏪ שיים לב: כדי למנוע אובדן נתונים, כבה את המחשב לפני הסרת הכונן הקשיח. אל תסיר את הכונן הקשיח כאשר המחשב מופעל או במצב שינה.
- ⏩ שיים לב: כוננים קשיחים הם רגישים במיוחד. טפל בכונן הקשיח בזהירות רבה.

1. פעל לפי ההליכים בסעיף [לפני עבודה בתור המחשב](#).

2. סגור את הצג והפוך את המחשב.

3. שחרר את שני הברגים מסוג M3 בגודל 3 מ"מ.

4. החלק את הכונן הקשיח החוצה ממערך הבסיס.

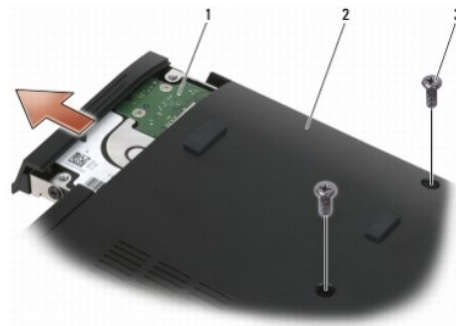

1	כונן קשיח	2	החלק התחתון של מערך הבסיס
3	ברגים מסוג M3 בגודל 3 מ"מ (שניים)		

5. שחרר את הבורג מסוג M3 בגודל 3 מ"מ מלוח הכונן הקשיח.

6. הסר את לוח הכונן הקשיח.

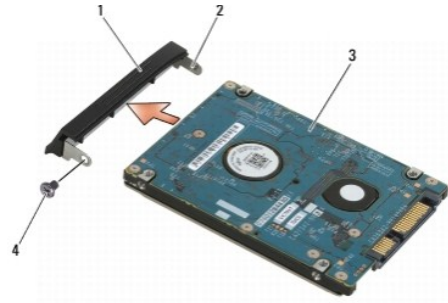

1	לוח כונן קשיח	2	פין על מסגרת הלוח
3	כונן קשיח	4	בורג מסוג M3 בגודל 3 מ"מ

השבת הכונן הקשיח למקומו

- ⚠ **התראה:** לפני שתתחיל לבצע הליך כלשהו בסעיף זה, פעל לפי הוראות הבטיחות שצורפו למחשב.
- ⬇ **שים לב:** כוננים קשיחים הם רגישים במיוחד. טפל בכונן הקשיח בזהירות רבה.
- ⬇ **שים לב:** החלק את הכונן הקשיח למקומו תוך הפעלת לחץ אחיד. שימוש בכוח מופרז עלול לגרום נזק למחבר.
1. החזק את הכונן הקשיח כך שהתווית פונה כלפי מטה.
 2. הכנס את הפין שבקצה אחד של הלוח לתוך החור בכונן הקשיח.
 3. בצד השני של הלוח, הברג את הבורג מסוג M3 בגודל 3 מ"מ הנטעל את הלוח לכונן הקשיח.
 4. החלק את הכונן הקשיח לתוך תא הכונן הקשיח.
 5. הברג את שני הברגים מסוג M3 בגודל 3 מ"מ הנטעלים את הכונן הקשיח למערך הבסיס.
 6. פעל לפי ההליכים בסעיף [לאחר עבודה בתור המחשב](#).
 7. התקן את מערכת ההפעלה, מנהלי ההתקנים ותוכניות השירות עבור המחשב, לפי הצורך. לקבלת מידע נוסף, עיין במדריך העזר המהיר וההתקנה שצורף למחשב שלך או בקר בכתובת support.dell.com.

הסרת הכונן הקשיח בגודל 1.8 אינץ' (E6400 ATG)

- ⚠ **התראה:** לפני שתתחיל לבצע הליך כלשהו בסעיף זה, פעל לפי הוראות הבטיחות שצורפו למחשב.
- ⚠ **התראה:** אל תיגע בתא המתכת של הכונן הקשיח אם הסרת את הכונן מהמחשב בעודו חם.
- ⬇ **שים לב:** כדי למנוע אובדן נתונים, כבה את המחשב לפני הסרת הכונן הקשיח. אל תסיר את הכונן הקשיח כאשר המחשב מופעל או במצב שינה.
- ⬇ **שים לב:** כוננים קשיחים הם רגישים במיוחד. טפל בכונן הקשיח בזהירות רבה.
1. פעל לפי ההליכים בסעיף [עבודה בתור המחשב](#).
 2. סגור את הצג והפוך את המחשב.
 3. שחרר את שני הברגים מסוג M3 בגודל 3 מ"מ.
 4. החלק את הכונן הקשיח החוצה ממערך הבסיס.



1	כונן קשיח	2	החלק התחתון של מערך הבסיס
3	ברגים מסוג M3 בגודל 3 מ"מ (שניים)		

5. שחרר את הבורג מסוג M3 בגודל 3 מ"מ מלוח הכונן הקשיח.

6. הסר את לוח הכונן הקשיח.

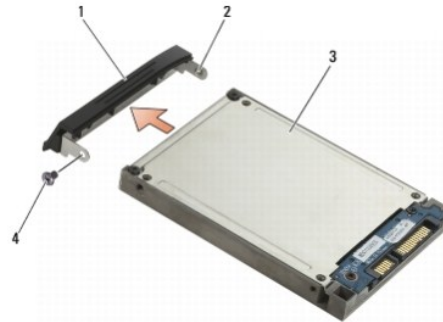

1	לוח כונן קשיח	2	פין על מסגרת הלוח
3	כונן קשיח	4	בורג מסוג M3 בגודל 3 מ"מ

7. שחרר את שני הברגים מסוג M2.5 בגודל 5 מ"מ מהכיסוי של תא הכונן הקשיח.

8. הרם את הכיסוי כלפי מעלה בזווית והחלק את הלשוניות שעל הכיסוי החוצה מהתא.

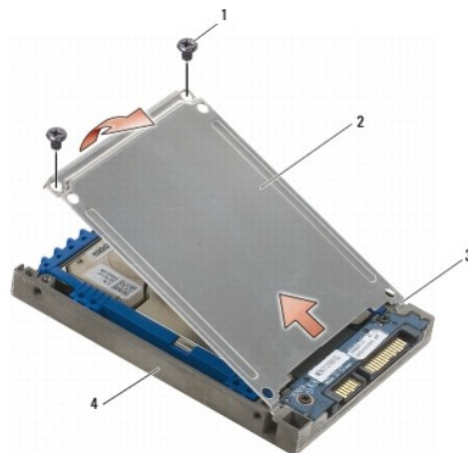

1	ברגים מסוג M2.5 בגודל 5 מ"מ (שניים)	2	כיסוי
3	לשוניות (2)	4	תא כונן קשיח

9. החלק את הכונן הקשיח כדי להרחיקו מהמחבר, הרם אותו בזווית ואז הוצא אותו מתושבת הכונן הקשיח.

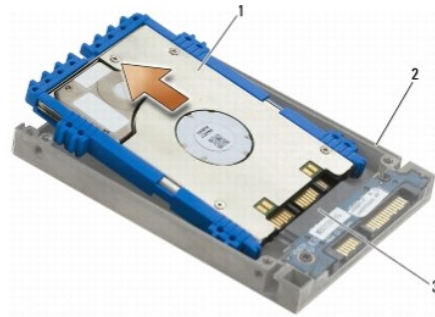

1	כונן קשיח	2	תא כונן קשיח
3	מחבר		

10. משוך בצדדים של רצועת ההגנה הכחולה כדי להסיר אותה מהכונן הקשיח.

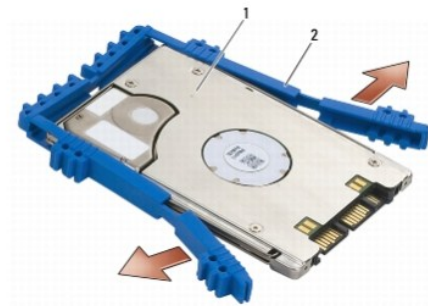

1	כונן קשיח	2	רצועת הגנה כחולה
---	-----------	---	------------------

השבת הכונן הקשיח בגודל 1.8 אינץ' למקומו (E6400 ATG)

- ⚠ **התראה:** לפני שתתחיל לבצע הליך כלשהו בסעיף זה, פעל לפי הוראות הבטיחות שצורפו למחשב.
- ➡ **שים לב:** כוננים קשיחים הם רגישים במיוחד. טפל בכונן הקשיח בזהירות רבה.
- ➡ **שים לב:** החלק את הכונן הקשיח למקומו תוך הפעלת לחץ אחיד. שימוש בכוח מופרז עלול לגרום נזק למחבר.
- ➡ **שים לב:** הצד העליון והתחתון של רצועת ההגנה הכחולה שונים זה מזה. הצד העליון שטוח עם בליטות קטנות, בעוד שבצד התחתון הבליטות גדולות יותר. כאשר אתה מחבר את רצועת ההגנה הכחולה לכונן הקשיח, ודא שהצד העליון פונה כלפי מעלה, אחרת הכיסוי של תא הכונן הקשיח לא ייסגר כהלכה.

1. כאשר הצד העליון של רצועת ההגנה הכחולה פונה כלפי מעלה, חבר את הקצה של רצועת ההגנה הכחולה לקצה של הכונן הקשיח שממול למחבר ועטוף את שני הצדדים של הכונן הקשיח עם רצועת ההגנה הכחולה.

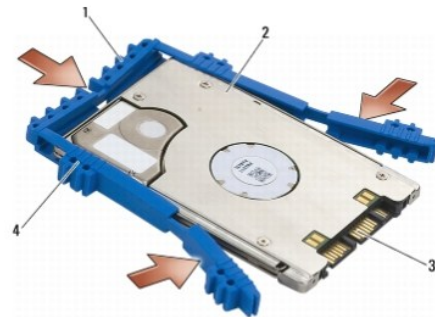

1	רצועת הגנה כחולה	2	כונן קשיח
3	מחבר	4	צד עליון של רצועת ההגנה הכחולה

2. הכנס את הכונן הקשיח בזווית לתוך התא.

כאשר הבליטה משתחררת מהתושבת, החלק את הכונן הקשיח לכיוון המחבר.

3. חבר את הכונן הקשיח למחבר שבתא.

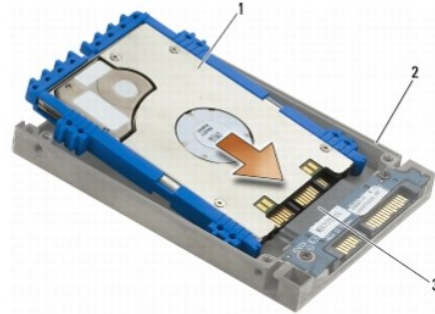

1	כונן קשיח	2	תא כונן קשיח
3	מחבר		

4. החלק את הלשוניות שעל הכיסוי מתחת לתפס של תא הכונן הקשיח.

5. הברג את שני הברגים מסוג M2.5 בגודל 5 מ"מ.

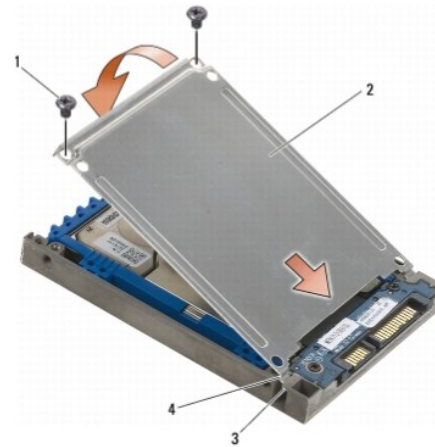

1	ברגים מסוג M2.5 בגודל 5 מ"מ	2	כיסוי
3	תפסים של תא הכונן הקשיח (שניים)	4	לשוניות (2)

6. הכנס את הפין שבקצה אחד של הלוח לתוך החור בכונן הקשיח.

7. בצד השני של הלוח, הברג את הבורג מסוג M3 בגודל 3 מ"מ הנעול את הלוח לכונן הקשיח.

8. החלק את הכונן הקשיח לתוך תא הכונן הקשיח.

9. הברג את שני הברגים מסוג M3 בגודל 3 מ"מ הנעלים את הכונן הקשיח למערך הבסיס.

10. פעל לפי ההליכים בסעיף [לאחר עבודה בתוך המחשב](#).

11. התקן את מערכת ההפעלה, מנהלי ההתקנים ותוכניות השירות עבור המחשב, לפי הצורך. לקבלת מידע נוסף, עיין במדריך העזר המהיר וההתקנה שצורף למחשב שלך או בקר בכתובת support.dell.com.

הסרת הכונן הקשיח המודולרי

⚠ **התראה:** לפני שתתחיל לבצע הליך כלשהו בסעיף זה, פעל לפי הוראות הבטיחות שצורפו למחשב.

⚠ **התראה:** אל תיגע בתא המתכת של הכונן הקשיח אם הסרת את הכונן מהמחשב בעודו חם.

שיים לב: כדי למנוע אובדן נתונים, כבה את המחשב לפני הסרת הכונן הקשיח. אל תסיר את הכונן הקשיח כאשר המחשב מופעל או במצב שינה.

שיים לב: כוננים קשיחים הם רגישים במיוחד. טפל בכונן הקשיח בזהירות רבה.

1. פעל לפי ההליכים בסעיף [עבודה בתוך המחשב](#).
2. הפוך את המחשב.
3. אם הכונן המודולרי במחשב שלך מחובר עם בורג אבטחה, שחרר את בורג האבטחה.
4. לחץ על תפס השחרור כלפי פנים כדי לשחרר אותו.
5. השתמש בתפס השחרור כדי לחלק את הכונן החוצה מהמפרץ המודולרי.

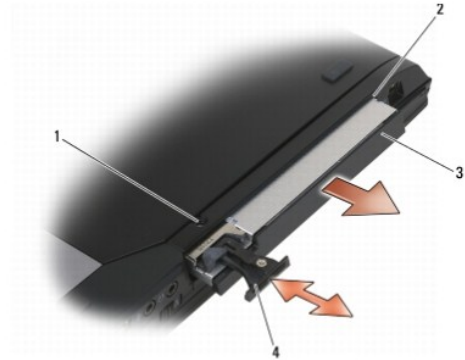

1	בורג אבטחה	2	מפרץ מודולרי
3	כונן מודולרי	4	תפס שחרור

6. שחרר את הבורג מסוג M2.5 בגודל 5 מ"מ הנעול את תפס השחרור במקומו.

7. החלק את תפס השחרור החוצה מהתא שלו.



1	תפס שחרור	2	תא של תפס שחרור
3	בורג מסוג M2.5 בגודל 5 מ"מ		

8. שחרר את הבורג מסוג M2.5 בגודל 5 מ"מ הנעול את התא של תפס השחרור במקומו.

9. החלק את התא של תפס השחרור החוצה מתא הכונן הקשיח.



1	בורג מסוג M2.5 בגודל 5 מ"מ	2	תא של תפס שחרר
			תא כונן קשיח

10. שחרר את שלושת הברגים מסוג M2.5 בגודל 5 מ"מ שעל הכיסוי של תא הכונן הקשיח.

11. הרם את הכיסוי כלפי מעלה בזווית והסר אותו.

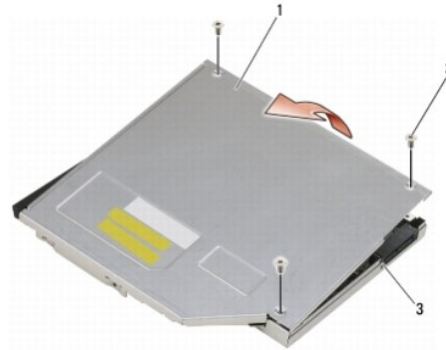

1	כיסוי	2	ברגים מסוג M2.5 בגודל 5 מ"מ (שלושה)
			תא כונן קשיח

12. שחרר את ארבעת הברגים מסוג M2.5 x 5 מהמסגרת של הכונן הקשיח.

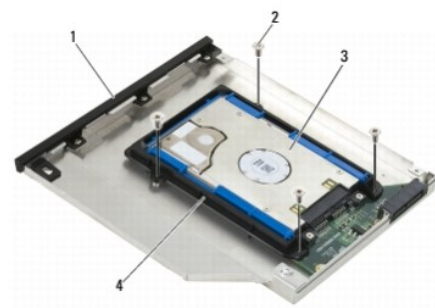

1	תא כונן קשיח	2	ברגים מסוג M2.5 בגודל 5 מ"מ (ארבעה)
3	כונן קשיח	4	מסגרת כונן קשיח

13. החלק את הכונן הקשיח כדי להרחיקו מהמחבר, הרם אותו בזווית וזא נתק אותו מתושבת הכונן הקשיח.



1	כונן קשיח	2	תא כונן קשיח
---	-----------	---	--------------

14. הרם את צד המחבר של הכונן הקשיח והסר את הכונן הקשיח ממסגרת הכונן.



1	כונן קשיח	2	מחבר
3	מסגרת כונן קשיח		

15. משוך בצדדים של רצועת ההגנה הכחולה כדי להסיר אותה מהכונן הקשיח.

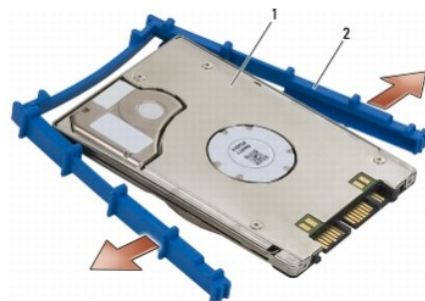

1	כונן קשיח	2	רצועת הגנה כחולה
---	-----------	---	------------------

השבת הכונן הקשיח המודולרי למקומו

- ⚠ **התראה:** לפני שתתחיל לבצע הליך כלשהו בסעיף זה, פעל לפי הוראות הבטיחות שצורפו למחשב.
- ⬅ **שים לב:** כוננים קשיחים הם רגישים במיוחד. טפל בכונן הקשיח בזהירות רבה.
- ⬅ **שים לב:** החלק את הכונן הקשיח למקומו תוך הפעלת לחץ אחיד. שימוש בכוח מופרז עלול לגרום נזק למחבר.
- ⬅ **שים לב:** הצד העליון והתחתון של רצועת ההגנה הכחולה שונים זה מזה. בצד העליון ישנן בליטות גדולות, בעוד שהצד התחתון שטוח יותר ועם בליטות קטנות. כאשר אתה מחבר את רצועת ההגנה הכחולה לכונן הקשיח, ודא שהצד העליון פונה כלפי מעלה.

1. כאשר הצד העליון של רצועת ההגנה הכחולה פונה כלפי מעלה, חבר את הקצה של רצועת ההגנה הכחולה לקצה של הכונן הקשיח שממול למחבר ועטוף את שני הצדדים של הכונן הקשיח עם רצועת ההגנה הכחולה.

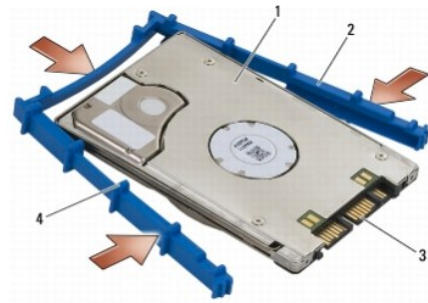

1	כונן קשיח	2	רצועת הגנה כחולה
3	מחבר	4	צד עליון של רצועת ההגנה הכחולה

2. הכנס את צד הכונן הקשיח ששול צד המחבר לתוך מסגרת הכונן הקשיח וודא שהכונן מתאים לפינות של המסגרת.

3. הנמך את הכונן הקשיח לתוך המסגרת.

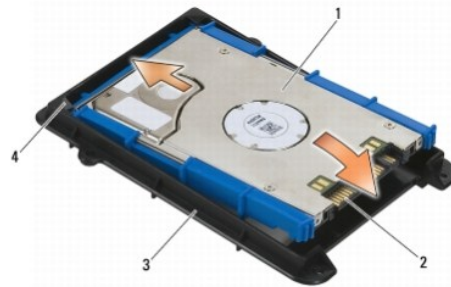

1	כונן קשיח	2	מחבר
3	מסגרת כונן קשיח	4	פינות של מסגרת הכונן הקשיח (שתיים)

4. הנח את הכונן הקשיח בתושבת בזווית, תוך שאתה מישר את מחבר הכונן הקשיח עם המחבר שבתוך התושבת.

5. החלק את הכונן הקשיח לתוך המחבר שבתושבת.



1	כונן קשיח	2	תא כונן קשיח
3	מחבר		

6. הברג את ארבעת הברגים מסוג M2.5 בגודל 5 מ"מ למסגרת הכונן הקשיח.

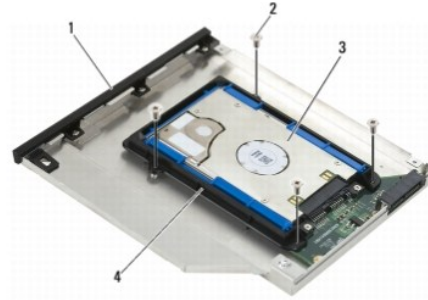

1	תא כונן קשיח	2	ברגים מסוג M2.5 בגודל 5 מ"מ (ארבעה)
3	כונן קשיח	4	מסגרת כונן קשיח

7. חבר את הצד המשופע של הכיסוי וודא שהלשוניות שעל הכיסוי מתאימות כהלכה לחריצים בתא.

8. סדר את הכיסוי במקומו והברג את שלושת הברגים מסוג M2.5 בגודל 5 מ"מ.

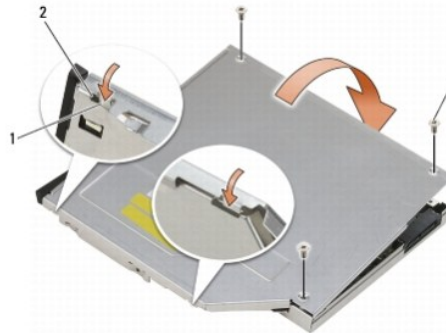

1	חריצים בתא הכונן הקשיח	2	לשוניות של כיסוי התא
3	ברגים מסוג M2.5 בגודל 5 מ"מ (שלושה)		

9. החלק את התא של תפס השחרור לתוך תא הכונן הקשיח.

10. הברג את הבורג מסוג M2.5 בגודל 5 מ"מ הנעיל את תפס השחרור במקומו.



1	בורג מסוג M2.5 בגודל 5 מ"מ	2	תא של תפס שחרור
3	תא כונן קשיח		

11. החלק את תפס השחרור לתוך תא הכונן הקשיח.

12. הברג את הבורג מסוג M2.5 בגודל 5 מ"מ הנעיל את תפס השחרור במקומו.



1	תפס שחרור	2	תא כונן קשיח
3	בורג מסוג M2.5 בגודל 5 מ"מ		

13. החלק את תא הכונן הקשיח לתוך המפרץ המודולרי.

14. דחוף את תפס השחרור כלפי פנים כדי לנעול את התא במקומו.

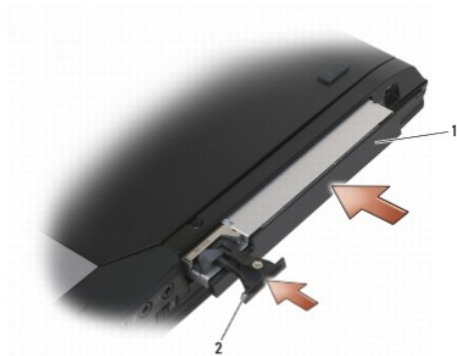

1	תא כונן קשיח	2	תפס שחרור
---	--------------	---	-----------

15. אם הכונן המודולרי במחשב שלך מחובר עם בורג אבטחה, הברג את בורג האבטחה.

16. פעל לפי ההליכים בסעיף [לאחר עבודה בתור המחשב](#).

17. התקן את מערכת ההפעלה, מנהלי ההתקנים ותוכניות השירות עבור המחשב, לפי הצורך. לקבלת מידע נוסף, עיין במדריך העזר המהיר וההתקנה שצורף למחשב שלך או בקר בכתובת support.dell.com.

כיסויי צירים

Dell™ E6400 ATG, Latitude™ E6400
ומדריך שירות לתחנת עבודה ניידת Precision™ M2400

[הסרת כיסוי הצירים](#)

[השבת כיסוי הצירים למקומם](#)

הסרת כיסוי הצירים

⚠ התראה: לפני שתתחיל לבצע הליך כלשהו בסעיף זה, פעל לפי הוראות הבטיחות שצורפו למחשב.

לא ניתן להחליף בין כיסויי הצירים. הכיסוי השמאלי מכסה את מחבר DisplayPort והכיסוי הימני מכסה את מחבר הרשת מסוג RJ-45.

1. פעל לפי ההליכים בסעיף [לפני עבודה בתור המחשב](#).

2. הסר את החלק התחתון של מערך הבסיס (ראה [הסרת החלק התחתון של מערך הבסיס](#)).

3. שחרר מכל כיסוי ציר את הבורג מסוג M2.5 בגודל 5 מ"מ.

4. החלק כל כיסוי ציר קדימה והרם אותו.

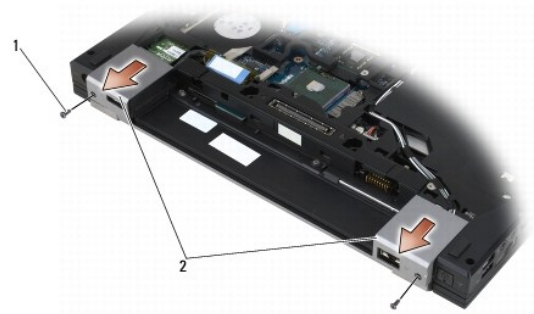

1	ברגים מסוג M2.5 בגודל 5 מ"מ (שניים)	2	כיסויי צירים
---	-------------------------------------	---	--------------

השבת כיסויי הצירים למקומם

1. החלק את כיסוי הציר השמאלי מעל למחבר DisplayPort ואת כיסוי הציר הימני מעל למחבר הרשת מסוג RJ-45.

2. הבורג לכל כיסוי ציר את הבורג מסוג M2.5 בגודל 5 מ"מ.

3. השב את החלק התחתון של מערך הבסיס למקומו (ראה [השבת החלק התחתון של מערך הבסיס למקומו](#)).

4. פעל לפי ההליכים בסעיף [לאחר עבודה בתור המחשב](#).

מקלדת

Dell™ E6400 ATG, Latitude™ E6400
ומדריך שירות לתחנת עבודה ניידת Precision™ M2400

- [הסרת המקלדת](#)
- [השבת המקלדת למקומה](#)

הסרת המקלדת

⚠ התראה: לפני שתתחיל לבצע הליך כלשהו בסעיף זה, פעל לפי הוראות הבטיחות שצורפו למחשב.

- פעל לפי ההליכים בסעיף [לפני עבודה בתור המחשב](#).
 - הסר את הכיסוי של מנורות ה-LED (ראה [הסרת כיסוי מנורות ה-LED](#)).
 - שחרר את שני הברגים מסוג M2 בגודל 3 מ"מ מהחלק העליון של המקלדת.
- ⌂ שיים לב:** מקשי המקלדת עדינים, משתחררים ממוקדם בקלות ונדרש זמן רב כדי לחברם מחדש. הסר את המקלדת וטפל בה בזהירות רבה.
- בעזרת לשונית המשיכה, הרם בעדינות את החלק העליון של המקלדת ומשוך אחורה כדי לנתק את המקלדת.

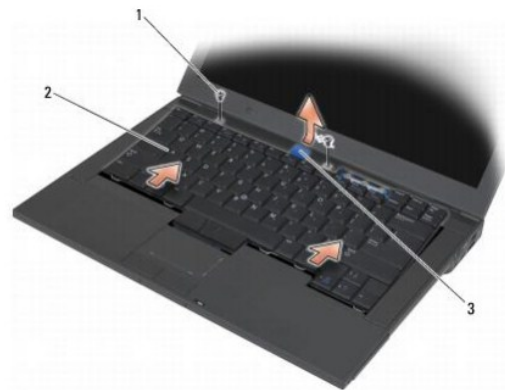

1	ברגים מסוג M2 בגודל 3 מ"מ (שניים)	2	מקלדת
3	לשונית משיכה		

השבת המקלדת למקומה

⚠ התראה: לפני שתתחיל לבצע הליך כלשהו בסעיף זה, פעל לפי הוראות הבטיחות שצורפו למחשב.

⌂ שיים לב: מקשי המקלדת עדינים, משתחררים ממוקדם בקלות ונדרש זמן רב כדי לחברם מחדש. הסר את המקלדת וטפל בה בזהירות רבה.

- החזק את החלק העליון של המקלדת קרוב מעל המחשב, החלק את החלק התחתון של המקלדת בזווית והתאם את הלשוניות ואת מחבר המקלדת שלאורך החלק התחתון מתחת לקצה של משענת כף היד.
- לחץ בעדינות על כל צד של המקלדת עד שתינעל במקומה בנקישה.
- הברג את שני הברגים מסוג M2 בגודל 3 מ"מ שבחלק העליון של המקלדת.

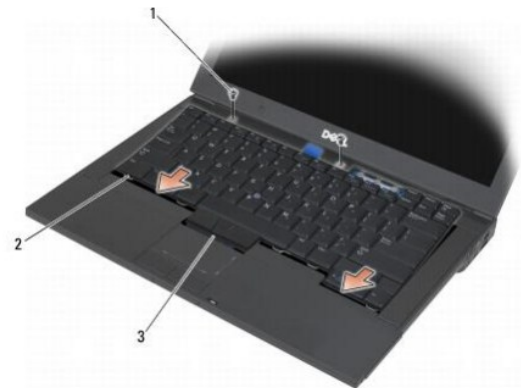

1	ברגים מסוג M2 בגודל 3 מ"מ (שניים)	2	לשוניות (5)
3	מחבר מקלדת		

4. השב את כיסוי הנריות ה-LED למקומו (ראה [השבת כיסוי הנריות ה-LED למקומו](#)).

5. פעל לפי ההליכים בסעיף [לאחר עבודה בתור המחשב](#).

[בחזרה לדף התוכן](#)

כיסוי נוריות LED

Dell™ של E6400 ATG, Latitude™ E6400
ומדריך שירות לתחנת עבודה ניידת Precision™ M2400

- [הסרת כיסוי נוריות ה-LED](#)
- [השבת כיסוי נוריות ה-LED למקומו](#)

הסרת כיסוי נוריות ה-LED

⚠ **התראה:** לפני שתתחיל לבצע הליך כלשהו בסעיף זה, פעל לפי הוראות הבטיחות שצורפו למחשב.

1. פעל לפי ההליכים בסעיף [לפני עבודה בתור המחשב](#).
2. אתר את הלשוניות במפרץ הסוללה המעלות את כיסוי נוריות ה-LED לחלק העליון של המחשב.
3. באמצעות להב פלסטי, דחוף בעדינות את הלשוניות כדי לשחרר את כיסוי נוריות ה-LED.



1	שלוש (3)	2	תא סוללה
---	----------	---	----------

4. הפוך את המחשב, פתח את הצג והסר את כיסוי נוריות ה-LED.



1	כיסוי נוריות ה-LED
---	--------------------

השבת כיסוי נוריות ה-LED למקומו

⚠ **התראה:** לפני שתתחיל לבצע הליך כלשהו בסעיף זה, פעל לפי הוראות הבטיחות שצורפו למחשב.

1. החלק בזווית את כיסוי נוריות ה-LED לתוך הלשוניות, לשונית אחת בכל פעם.
2. פעל לפי ההליכים בסעיף [לאחר עבודה בתור המחשב](#).

זיכרון

Dell™ E6400 ATG, Latitude™ E6400
ומדריך שירות לתחנת עבודה ניידת Precision™ M2400

[הסרת מודול זיכרון](#)

[השבת מודול זיכרון למקומו](#)

המחשב שלך כולל שני שקעים נגישים למודולי SODIMM. ניתן להגדיל את נפח הזיכרון של המחשב על-די התקנת מודולי זיכרון בלוח המערכת. עיין בסעיף "מפרט" שבמדריך העזר המהיר וההתקנה לקבלת מידע בנוגע לזיכרון הנתמך במחשב. התקן מודולי זיכרון שמיועדים למחשב שלך בלבד.

 **הערה:** מודולי זיכרון שנרכשו מ-Dell מכוסים במסגרת האחריות עבור המחשב.

הסרת מודול זיכרון

 **התראה:** לפני שתתחיל לבצע הליך כלשהו בסעיף זה, פעל לפי הוראות הבטיחות שצורפו למחשב.

 **שים לב:** אם מותקנים שני מודולי זיכרון, עליך להסיר ראשית את המודול העליון כדי לקבל גישה למודול התחתון.

1. פעל לפי ההליכים בסעיף [לפני עבודה בתוך המחשב](#).

2. הסר את החלק התחתון של מערך הבסיס (ראה [הסרת החלק התחתון של מערך הבסיס](#)).

 **שים לב:** כדי למנוע נזק למחבר מודול הזיכרון, אין להשתמש בכלים כדי לפתוח את תפסי הנעילה של מודול הזיכרון.

3. חזז היצידה בעדינות בעזרת קצות אצבעותיך את תפסי הנעילה שבשני הקצוות של מחבר מודול הזיכרון עד שהמודול יקפוץ ממקומו.

4. הסר את מודול הזיכרון מהמחבר.

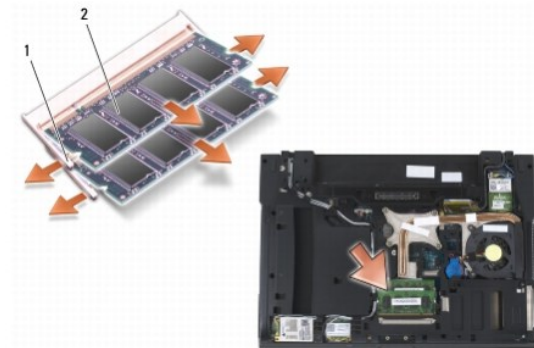

1	תפסי נעילה (שניים)	2	מודול זיכרון
---	--------------------	---	--------------

השבת מודול זיכרון למקומו

 **התראה:** לפני שתתחיל לבצע הליך כלשהו בסעיף זה, פעל לפי הוראות הבטיחות שצורפו למחשב.

 **שים לב:** אם אתה מתקין שני מודולי זיכרון, עליך להתקין ראשית את המודול התחתון.

1. מקם את המודול בזווית של 45 מעלות ויישר את החריץ שעל המודול עם הבליטה שבמחבר.

 **הערה:** אם מודול הזיכרון אינו מותקן כהלכה, אתחול המחשב עשוי להיכשל. לא תוצג הודעה שגיאה בנוגע לכשל זה.

2. לחץ על המודול כלפי מטה עד שיינעל במקומו בנקישה. אם המודול אינו ננעל במקומו בנקישה, הסר את המודול והתקן אותו מחדש.

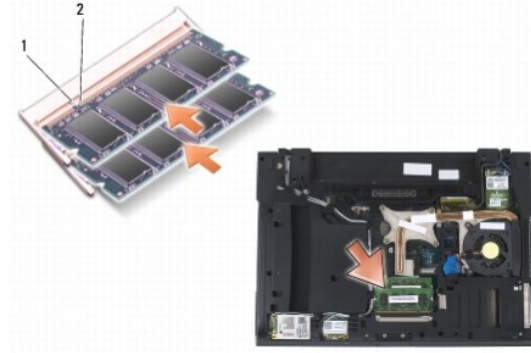

1	בלטה	2	חריץ
---	------	---	------

3. השב את החלק התחתון של מערך הבסיס למקומו (ראה [השבת החלק התחתון של מערך הבסיס למקומו](#)).

4. פעל לפי ההליכים בסעיף [לאחר עבודה בתור המחשב](#).

כשהמחשב מבצע אתחול, הוא מזהה את הזיכרון הנוסף ומעדכן אוטומטית את מידע תצורת המערכת. כדי לוודא את כמות הזכרון המותקן במחשב:

- ב-Windows XP, לחץ עם לחצן העכבר הימני על סמל **My Computer (המחשב שלי)** בשולחן העבודה. לחץ על **Properties (מאפיינים)** ← **General (כללי)**.

- ב-Windows Vista, לחץ על **לחצן ההתחלה** ← **Help and Support (עזרה ותמיכה)** ← **Dell System Information (מידע מערכת של Dell)**.

[בחזרה לדף התוכן](#)

מודם

Dell™ E6400 ATG, Latitude™ E6400
ומדריך שירות לתחנת עבודה ניידת Precision™ M2400

[הסרת המודם](#)

[השבת המודם למקומו](#)

הסרת המודם

⚠ התראה: לפני שתתחיל בביצוע ההליך שלהלן, פעל לפי הוראות הבטיחות שצורפו למחשב שלך.

1. פעל לפי ההליכים בסעיף [לפני עבודה בתור המחשב](#).
2. הסר את הכיסוי של נוריות ה-LED (ראה [הסרת כיסוי נוריות ה-LED](#)).
3. הסר את המקלדת ([הסרת המקלדת](#)).
4. שחרר את הבורג מסוג M2 בגודל 3.5 מ"מ מהמודם.
5. השתמש בלשונית המשיכה כדי להסיר את המודם מכרטיס הקלט/פלט.
6. נתק את כבל המודם מהמודם.

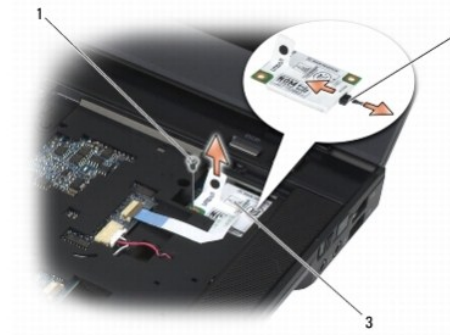

1	בורג מסוג M2 בגודל 3 מ"מ	2	כבל מודם
3	מודם		

השבת המודם למקומו

⚠ התראה: לפני שתתחיל בביצוע ההליך שלהלן, פעל לפי הוראות הבטיחות שצורפו למחשב שלך.

1. חבר את כבל המודם למודם.
2. יישר את חור הבורג שעל המודם עם החור שעל המחבר בכרטיס הקלט/פלט.
3. לחץ על האזור במודם המסומן בכיתוב "Press Here" (לחץ כאן) כדי לחבר את המודם לכרטיס הקלט/פלט.
4. הברג את הבורג מסוג M2 בגודל 3 מ"מ כדי לנעול את המודם לכרטיס הקלט/פלט.
5. השב את המקלדת למקומה ([השבת המקלדת למקומה](#)).
6. השב את כיסוי נוריות ה-LED למקומו ([השבת כיסוי נוריות ה-LED למקומו](#)).
7. פעל לפי ההליכים בסעיף [לאחר עבודה בתור המחשב](#).

כונן מודולרי

Dell™ E6400 ATG, Latitude™ E6400
ומדריך שירות לתחנת עבודה ניידת Precision™ M2400

[הסרת הכונן המודולרי](#)

[השבת הכונן המודולרי למקומו](#)

הכונן המודולרי תומך בכונן דיסק קשיח שני, בכונן אופטי או במפרץ Air Bay לנסיעות.

הסרת הכונן המודולרי

⚠ התראה: לפני שתתחיל לבצע הליך כלשהו בסעיף זה, פעל לפי הוראות הבטיחות שצורפו למחשב.

🔧 הערה: בורג האבטחה של הכונן המודולרי הוא אופציונלי וייתכן שאינו מותקן במחשב שלך.

1. פעל לפי ההליכים בסעיף [לפני עבודה בתוך המחשב](#).
2. הפוך את המחשב.
3. אם הכונן המודולרי במחשב שלך מחובר עם בורג אבטחה, שחרר את בורג האבטחה.
4. לחץ על תפס השחרור כלפי פנים כדי לשחרר אותו.
5. השתמש בתפס השחרור כדי להחליק את הכונן החוצה מהמפרץ המודולרי.

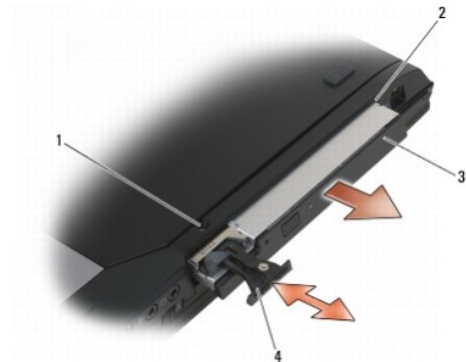

1	בורג אבטחה	2	מפרץ מודולרי
3	כונן מודולרי	4	תפס שחרור

השבת הכונן המודולרי למקומו

⚠ התראה: לפני שתתחיל לבצע הליך כלשהו בסעיף זה, פעל לפי הוראות הבטיחות שצורפו למחשב.

🔧 הערה: בורג האבטחה של הכונן המודולרי הוא אופציונלי וייתכן שאינו מותקן במחשב שלך.

1. החליק את הכונן לתוך התא המודולרי, ולאחר מכן לחץ על תפס השחרור למעילת הכונן בתוך התא.
2. אם הכונן המודולרי במחשב שלך מחובר עם בורג אבטחה, הברג את בורג האבטחה.
3. פעל לפי ההליכים בסעיף [לאחר עבודה בתוך המחשב](#).

מערך משענת כף יד:

Dell™ E6400 ATG, Latitude™ E6400
ומדריך שירות לתחנת עבודה ניידת Precision™ M2400

● [הסרת מערך משענת כף היד](#)

● [השבת מערך משענת כף היד למקומו](#)

הסרת מערך משענת כף היד

△ התראה: לפני שתתחיל בביצוע ההליך שלהלן, פעל לפי הוראות הבטיחות שצורפו למחשב שלך.

1. פעל לפי ההוראות בסעיף . [לפני עבודה בתור המחשב](#).
2. הסר את החלק התחתון של מערך הבסיס (ראה [הסרת החלק התחתון של מערך הבסיס](#)).
3. הסר את מערך גוף הקירור (ראה [הסרת מערך גוף הקירור של המעבד](#)).
4. הסר את כיסויי הצירים (ראה [הסרת כיסויי הצירים](#)).
5. הסר את הכונן המודולרי (ראה [הסרת הכונן המודולרי](#)).
6. הסר את מערך הצג (ראה [הסרת מערך הצג \(E6400-M2400\)](#) או [הסרת מערך הצג \(E6400 ATG\)](#)).
7. הסר את הכיסוי של טריות ה-LED (ראה [הסרת כיסוי טריות ה-LED](#)).
8. הסר את המקלדת (ראה [הסרת המקלדת](#)).
9. הסר את הרשת של הרמקול הימני (ראה [הסרת מערך רשת הרמקול הימני/קורא טביעות אצבע](#)).
10. הפוך את המחשב ושחרר את שבעת הברגים מסוג M2.5 בגודל 5 מ"מ.

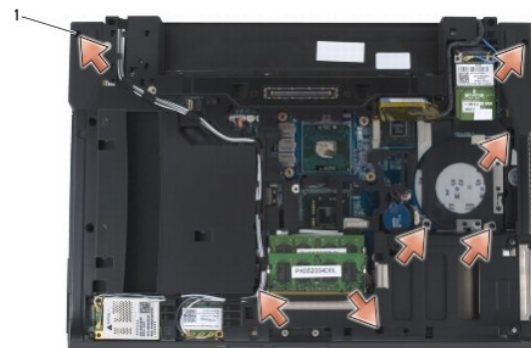

1	ברגים מסוג 2.5M בגודל 5 מ"מ (שבעה)
---	------------------------------------

11. הפוך את המחשב בחזרה ושחרר את ארבעת הברגים מסוג M2.5 בגודל 5 מ"מ המסומנים באות P.
 12. נתק מלוח המערכת את כבל המתג האלחוטי, את כבל הרמקול ואת כבל משטח המגע.
 13. הרם את כבל משטח המגע כדי לחשוף את הכבל של כרטיס ה-Smart Card שמתחתיו. נתק את הכבל של כרטיס ה-Smart Card מלוח המערכת.
- ⊖ **שים לב:** אל תפעיל כוח כדי להפריד את משענת כף היד מהמחשב. אם אתה חש בהתנגדות, כופף בעדינות את משענת כף היד או לחץ עליה, או משוך אותה בעדינות לאורך הקצה עד שתשתחרר מהמחשב.
14. הרם את הצד השמאלי של משענת כף היד ולחץ על הצד הימני כלפי פנים כדי לשחרר את הלשוניות של משענת כף היד ממערך הבסיס. משוך את משענת כף היד קדימה והרם אותה בזריזות מהמחשב.

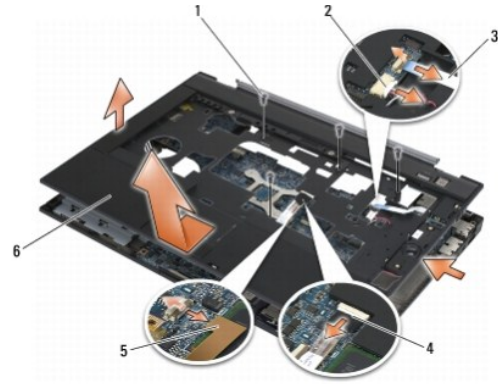

1	ברגים מסוג M2.5 בגודל 5 מ"מ (ארבעה)	2	כבל רמקול
3	כבל מתג אילחוטי	4	כבל לוח מגע
5	כבל של כרטיס Smart Card	6	משענת כף היד

השבת מערך משענת כף היד למקומו

⚠ התראה: לפני שתחיל בביצוע ההליך שלהלן, פעל לפי הוראות הבטיחות שצורפו למחשב שלך.

1. החזק את משענת כף היד בזווית וחבר את הצד הקדמי של משענת כף היד למחשב תוך שאתה נועל את כל הלשוניות.
2. הנמך את הצד השמאלי עד שיינעל במקומו בנקישה.
3. חבר ללוח המערכת את הכבל של כרטיס ה-Smart Card, את כבל משטח המגע, את כבל הרמקול ואת כבל המתג האילחוטי.
4. הברג את ארבעת הברגים מסוג M2.5 בגודל 5 מ"מ בחורים המסומנים באות P.
5. הפוך את המחשב והברג את שבעת הברגים מסוג M2.5 בגודל 5 מ"מ לחלק התחתון של המחשב.
6. השב את הרשת של הרמקול הימני למקומה (ראה [השבת מערך רשת הרמקול הימני/קורא טכיעות אצבע למקומו](#)).
7. השב את המקלדת למקומה (ראה [השבת המקלדת למקומה](#)).
8. השב את כיסוי נוריות ה-LED למקומו (ראה [השבת כיסוי נוריות ה-LED למקומו](#)).
9. השב את מערך הצג למקומו (ראה [השבת מערך הצג למקומו \(E6400 ו-M2400\)](#) או [השבת מערך הצג למקומו \(E6400 ATG\)](#)).
10. השב את הכונן המודולרי למקומו (ראה [השבת הכונן המודולרי למקומו](#)).
11. השב את כיסויי הצירים למקומם (ראה [השבת כיסויי הצירים למקומם](#)).
12. השב את מערך גוף הקירור למקומו (ראה [השבת מערך גוף הקירור של המעבד למקומו](#)).
13. השב את החלק התחתון של מערך הבסיס למקומו (ראה [השבת החלק התחתון של מערך הבסיס למקומו](#)).
14. פעל לפי ההליכים בסעיף [לאחר עבודה בתוך המחשב](#).

[בחזרה לדף התוכן](#)

כבל חשמל DC

Dell™ E6400 ATG, Latitude™ E6400
ומדריך שירות לתחנת עבודה ניידת Precision™ M2400

[הסרת הכבל של חשמל DC](#)

[השבת הכבל של חשמל DC למקומו](#)

הסרת הכבל של חשמל DC

⚠ התראה: לפני שתתחיל בביצוע ההליך שלהלן, פעל לפי הוראות הבטיחות שצורפו למחשב שלך.

1. פעל לפי ההוראות בסעיף [לפני עבודה בתור המחשב](#).
2. הסר את החלק התחתון של מערך הבסיס (ראה [הסרת החלק התחתון של מערך הבסיס](#)).
3. הסר את הכונן הקשיח (ראה [הסרת הכונן הקשיח](#)).
4. הסר את הכונן המודולרי (ראה [הסרת הכונן המודולרי](#)).
5. הסר את כיסוי הצירים (ראה [הסרת כיסוי הצירים](#)).
6. הסר את מערך גוף הקירור (ראה [הסרת מערך גוף הקירור של המעבד](#)).
7. הסר את מערך הצג (ראה [הסרת מערך הצג \(E6400-M2400\)](#) או [הסרת מערך הצג \(E6400 ATG\)](#)).
8. הסר את הכיסוי של נוריות ה-LED (ראה [הסרת כיסוי נוריות ה-LED](#)).
9. הסר את המקלדת (ראה [הסרת המקלדת](#)).
10. הסר את הרשת של הרמקול הימני (ראה [הסרת מערך רשת הרמקול הימני/קורא טביעות אצבע](#)).
11. הסר את מערך המשענת לכף היד (ראה [הסרת מערך משענת כף היד](#)).
12. הסר את תא הכרטיסים (ראה [הסרת תא הכרטיסים](#)).
13. הסר את לוח המערכת (ראה [הסרת מערך לוח המערכת](#)). אל תסיר את הכרטיסים האלחוטיים מסוג Mini Card, את מודולי הזיכרון או את המעבד מלוח המערכת.
14. שחרר את כבל חשמל ה-DC מנתיבו במערך הבסיס והסר אותו.

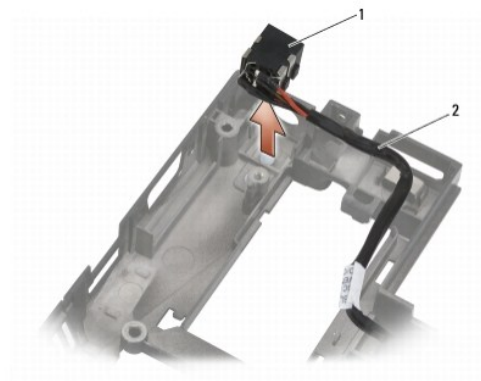

1	מחבר חשמל DC	2	כבל DC
---	--------------	---	--------

השבת הכבל של חשמל DC למקומו

△ **התראה:** לפני שתתחיל בביצוע ההליך שלהלן, פעל לפי הוראות הבטיחות שצורפו למחשב שלך.

1. מקם את כבל חשמל ה-DC במערך הבסיס תוך יישור המכוננים שבצד המחבר עם מערך הבסיס.
2. סדר את כבל חשמל ה-DC בנתיבו במערך הבסיס.

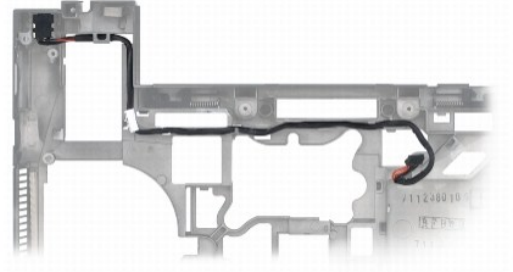

3. השב את לוח המערכת למקומו (ראה [השבת מערך לוח המערכת למקומו](#)).
4. השב את תא הכרטיסים למקומו (ראה [השבת תא הכרטיסים למקומו](#)).
5. השב את מערך המשענת לכף היד למקומו (ראה [השבת מערך משענת כף היד למקומו](#)).
6. השב את הרשת של הרמקול הימני למקומו (ראה [השבת מערך רשת הרמקול הימני/קורא טביעות אצבע למקומו](#)).
7. השב את המקלדת למקומה (ראה [השבת המקלדת למקומה](#)).
8. השב את כיסוי נוריות ה-LED למקומו (ראה [השבת כיסוי נוריות ה-LED למקומו](#)).
9. השב את מערך הצג למקומו (ראה [השבת מערך הצג למקומו \(E6400 ATG\)](#)) או (ראה [השבת מערך הצג למקומו \(M2400-E6400\)](#))).
10. השב את מערך גוף הקירור למקומו (ראה [השבת מערך גוף הקירור של המעבד למקומו](#)).
11. השב את כיסוי הצירים למקומם (ראה [השבת כיסוי הצירים למקומם](#)).
12. השב את הכונן המדולרי למקומו (ראה [השבת הכונן המדולרי למקומו](#)).
13. השב את הכונן הקשיח למקומו (ראה [השבת הכונן הקשיח למקומו](#)).
14. פעל לפי ההליכים בסעיף [לאחר עבודה בתור המחשב](#).

מחבר RJ-11 למודם

Dell™ E6400 ATG, Latitude™ E6400
ומדריך שירות לתחנת עבודה ניידת Precision™ M2400

- [הסרת מחבר RJ-11 למודם](#)
- [השבת מחבר RJ-11 למודם למקומו](#)

הסרת מחבר RJ-11 למודם

⚠ **התראה:** לפני שתתחיל בביצוע ההליך שלהלן, פעל לפי הוראות הבטיחות שצורפו למחשב שלך.

1. פעל לפי ההליכים בסעיף [לפני עבודה בתוך המחשב](#).
2. הסר את החלק התחתון של מערך הבסיס (ראה [הסרת החלק התחתון של מערך הבסיס](#)).
3. הסר את מערך גוף הקירור (ראה [הסרת מערך גוף הקירור של המעבד](#)).
4. הסר את כיסוי הצירים (ראה [הסרת כיסוי הצירים](#)).
5. הסר את הכונן המודולרי (ראה [הסרת הכונן המודולרי](#)).
6. הסר את מערך הצג (ראה [הסרת מערך הצג \(E6400-M2400\)](#) או [הסרת מערך הצג \(E6400 ATG\)](#)).
7. הסר את הכיסוי של מריות ה-LED (ראה [הסרת כיסוי מריות ה-LED](#)).
8. הסר את המקלדת (ראה [הסרת המקלדת](#)).
9. הסר את הרשת של הרמקול הימני (ראה [הסרת מערך רשת הרמקול הימני/קורא טביעות אצבע](#)).
10. הסר את מערך המשענת לכף היד ([הסרת מערך משענת כף היד](#)).
11. הסר את המודם (ראה [הסרת המודם](#)).
12. הרם את מחבר ה-RJ-11 למודם ממערך הבסיס.



		מחבר RJ-11 למודם	1
--	--	------------------	---

השבת מחבר RJ-11 למודם למקומו

⚠ **התראה:** לפני שתתחיל בביצוע ההליך שלהלן, פעל לפי הוראות הבטיחות שצורפו למחשב שלך.

1. מקם את מחבר ה-RJ-11 למודם במערך הבסיס תוך יישור המכוננים שבצד המחבר עם מערך הבסיס.

2. השב את המודם למקומו (ראה [השבת המודם למקומו](#)).
3. השב את מערך המשענת לכף היד למקומו ([השבת מערך משענת כף היד למקומו](#)).
4. השב את הרשת של הרמקול הימני למקומה (ראה [השבת מערך רשת הרמקול הימני/קורא טכיעות אצבע למקומו](#)).
5. השב את המקלדת למקומה (ראה [השבת המקלדת למקומה](#)).
6. השב את כיסוי נוריות ה-LED למקומו (ראה [השבת כיסוי נוריות ה-LED למקומו](#)).
7. השב את מערך הצג למקומו (ראה [השבת מערך הצג למקומו \(M2400 ו-E6400\)](#) או [השבת מערך הצג למקומו \(E6400 ATG\)](#)).
8. השב את הכונן המודולרי למקומו (ראה [השבת הכונן המודולרי למקומו](#)).
9. השב את כיסוי הצירים למקומם (ראה [השבת כיסוי הצירים למקומם](#)).
10. השב את מערך גוף הקירור למקומו (ראה [השבת מערך גוף הקירור של המעבד למקומו](#)).
11. השב את החלק התחתון של מערך הבסיס למקומו (ראה [השבת החלק התחתון של מערך הבסיס למקומו](#)).
12. פעל לפי ההליכים בסעיף [לאחר עבודה בתור המחשב](#).

[בחזרה לדף התוכן](#)

מערך רשת הרמקול ימני/קורא טביעות אצבע

Dell™ E6400 ATG ,Latitude™ E6400
ומדריך שירות לתחנת עבודה ניידת Precision™ M2400

- [הסרת מערך רשת הרמקול הימני/קורא טביעות אצבע](#)
- [השבת מערך רשת הרמקול הימני/קורא טביעות אצבע למהומו](#)

 **הערה:** קורא טביעות האצבע הוא אופציונלי וייתכן שלא יהיה מותקן במחשב שלך.

הסרת מערך רשת הרמקול הימני/קורא טביעות אצבע

 **התראה:** לפני שתתחיל בביצוע ההליך שלהלן, פעל לפי הוראות הבטיחות שצורפו למחשב שלך.

1. פעל לפי ההליכים בסעיף [לפני עבודה בתור המחשב](#).
2. הסר את הכונן המודולרי (ראה [הסרת הכונן המודולרי](#)).
3. הסר את הכיסוי של נוריות ה-LED (ראה [הסרת כיסוי נוריות ה-LED](#)).
4. הסר את המקלדת (ראה [הסרת המקלדת](#)).
5. הפוך את המחשב ושחרר את שני בורגי הקיבוע שבמפרץ הכונן המודולרי.

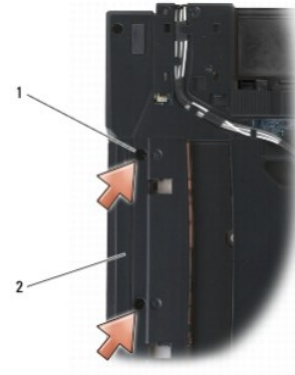

1	בורגי קיבוע (שניים)	2	מפרץ כונן מודולרי
---	---------------------	---	-------------------

6. הפוך בחזרה את המחשב ופתח את הצג.

 **הערה:** קורא טביעות האצבע הוא אופציונלי וייתכן שלא יהיה מותקן במחשב שלך.

7. אם המחשב שלך כולל קורא טביעות אצבע, נתק את הכבל של קורא טביעות האצבע ושחרר אותו ממשענת כף היד.
8. שחרר את רשת הרמקול הימני והרם אותה ממשענת כף היד.

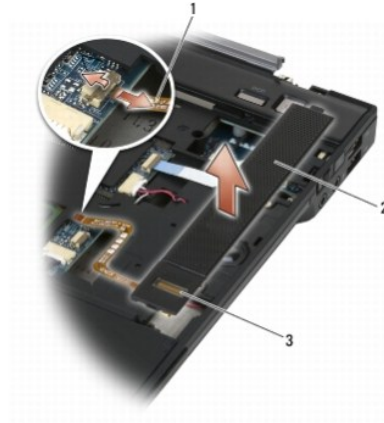

1	כבל של קורא טביעות אצבע (אופציונלי)	2	רשת רמקול
3	קורא טביעות אצבעות (אופציונלי)		

השבת מערך רשת הרמקול הימני/קורא טביעות אצבע למקומו

⚠ **התראה:** לפני שתתחיל בביצוע ההליך שלהלן, פעל לפי הוראות הבטיחות שצורפו למחשב שלך.

1. הכנס את רשת הרמקול הימני למקומו במשענת כף היד.
- 🔧 **הערה:** אם אתה מתקין רשת רמקול ימני חדשה עם קורא טביעות אצבע, הסר את סרט ההגנה מהכבל של קורא טביעות אצבע.
2. אם המחשב שלך כולל קורא טביעות אצבע, חבר את הכבל של קורא טביעות האצבע. לחץ על הכבל לכל אורו כדי להצמיד אותו למשענת כף היד.
3. השב את המקלדת למקומו (ראה [השבת המקלדת למקומו](#)).
4. השב את כיסוי נוריות ה-LED למקומו (ראה [השבת כיסוי נוריות ה-LED למקומו](#)).
5. הפוך את המחשב והברג את שני הברגים מסוג M2.5 בגודל 5 מ"מ שבמפרץ המודולרי.
6. השב את הכונן המודולרי למקומו (ראה [השבת הכונן המודולרי למקומו](#)).
7. פעל לפי ההליכים בסעיף [לאחר עבודה בתוך המחשב](#).

[בחזרה לדף התוכן](#)

מערך לוח מערכת

Dell™ E6400 ATG, Latitude™ E6400
ומדריך שירות לתחנת עבודה ניידת Precision™ M2400

[הסרת מערך לוח המערכת](#)

[השבת מערך לוח המערכת למקומו](#)

שבב ה-BIOS של לוח המערכת כולל את תג השירות, המופיע גם על תווית ברקוד על-גבי החלק התחתון של המחשב. הערכה להחלפת לוח המערכת כוללת מדיה עם תוכנית שירות המשמשת להעברת תג השירות ללוח המערכת החלופי.

הסרת מערך לוח המערכת

 **התראה:** לפני שתחיל בביצוע ההליך שלהלן, פעל לפי הוראות הבטיחות שצורפו למחשב שלך.

1. פעל לפי ההוראות בסעיף [לפי עבודה בתוך המחשב](#).
2. הסר את החלק התחתון של מערך הבסיס (ראה [הסרת החלק התחתון של מערך הבסיס](#)).
3. אם מותקן כרטיס בחריץ לכרטיס WWAN/FCM, הסר אותו (ראה [הסרת כרטיס WWAN/FCM](#) או [הסרת כרטיס FCM מחריץ WWAN/FCM](#)).
4. אם מותקן כרטיס בחריץ לכרטיס WLAN/WiMax, הסר אותו (ראה [הסרת כרטיס WLAN/WiMax](#)).
5. הסר את כיסוי הצירים (ראה [הסרת כיסוי הצירים](#)).
6. אם מותקן כרטיס בחריץ לכרטיס WPAN/UWB/FCM, הסר אותו (ראה [הסרת כרטיס WPAN/UWB/FCM](#) או [הסרת כרטיס FCM מחריץ WPAN/UWB/FCM](#)).
7. הסר את מודולי הזיכרון (ראה [הסרת מודול זיכרון](#)).
8. הסר את מערך גוף הקירור (ראה [הסרת מערך גוף הקירור של המעבד](#)).
9. הסר את המעבד (ראה [הסרת מודול המעבד](#)).
10. נתק את הכבל של סוללת המטבע מלוח המערכת.
11. הסר את הכונן הקשיח (ראה [הסרת הכונן הקשיח](#)).
12. הסר את הכונן המודולרי (ראה [הסרת הכונן המודולרי](#)).
13. הסר את מערך הצג (ראה [הסרת מערך הצג \(E6400-1-M2400\)](#) או [הסרת מערך הצג \(E6400 ATG\)](#)).
14. הסר את הכיסוי של נריות ה-LED (ראה [הסרת כיסוי נריות ה-LED](#)).
15. הסר את המקלדת (ראה [הסרת המקלדת](#)).
16. הסר את הרשת של הרמקול הימני (ראה [הסרת מערך רשת הרמקול הימני/קורא טביעות אצבע](#)).
17. הסר את מערך המשענת לכף היד (ראה [הסרת מערך משענת כף היד](#)).
18. הסר את תא הכרטיסים (ראה [הסרת תא הכרטיסים](#)).
19. נתק את הכבל של כרטיס ה-Smart Card מלוח המערכת.
20. נתק את הכבל של כרטיס 1394 מסוג Daughter Card מלוח המערכת ושחרר את הכבל מנתיבו.
21. שחרר מלוח המערכת את שלושת הברגים מסוג M2.5 בגודל 5 מ"מ המסומנים בחצים הלבנים.
22. משוך את הפינה השמאלית העליונה של מערך הבסיס כדי לשחרר את המחברים תוך הרמת הפינה השמאלית העליונה של לוח המערכת.
23. הרם את הפינה הימנית העליונה של לוח המערכת כדי לנתק את לוח המערכת מכרטיס הקלט/פלט.
24. נתק את כבל ה-DC המחובר לחלק התחתון של לוח המערכת.
25. הרם את לוח המערכת ממערך הבסיס.

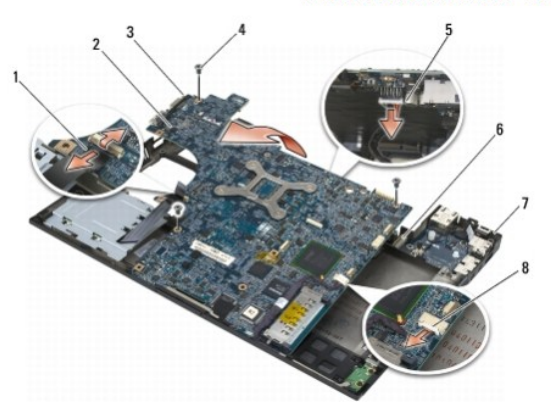

1	כבל של כרטיס Smart Card	2	לוח מערכת
3	פינה שמאלית עליונה של מערך הבסיס	4	ברגים מסוג M2.5 בגודל 5 מ"מ של לוח המערכת (שלושה)
5	כבל DC	6	כרטיס קלט/פלט
7	פינה ימנית עליונה של מערך הבסיס	8	כבל של כרטיס 1394

השבת מערך לוח המערכת למקומו

⚠ התראה: לפני שתתחיל בביצוע ההליך שלהלן, פעל לפי הוראות הבטיחות שצורפו למחשב שלך.

🔄 שים לב: דוא שלא נתפסו כבלים משוחררים מתחת ללוח המערכת.

1. הכנס את הצד הקדמי של לוח המערכת לתוך בסיס המחשב וודא שלוח המערכת נכנס מתחת למנגנון של תפס ה-LCD המתכתי בצד הקדמי המרכזי של מערך הבסיס.
2. חבר את כבל חשמל ה-DC לצד התחתון של לוח המערכת.
3. הכנס את הפינה השמאלית העליונה של לוח המערכת למערך הבסיס.
4. לחץ כלפי מטה על הפינה הימנית העליונה של לוח המערכת כדי לחבר אותו לכרטיס הקלט/פלט.
5. הברג את שלושת הברגים מסוג M2.5 בגודל 5 מ"מ בחורים המסומנים בחצים לבנים בלוח המערכת.
6. סדר את הכבל של כרטיס 1394 בנתיבו וחבר אותו למחבר בלוח המערכת. לחץ על הכבל כדי להצמיד אותו ללוח המערכת.
7. חבר את הכבל של כרטיס Smart Card למחבר בלוח המערכת.
8. השב את תא הכרטיסים למקומו (ראה [השבת תא הכרטיסים למקומו](#)).
9. השב את מערך המשענת לכף היד למקומו (ראה [השבת מערך משענת כף היד למקומו](#)).
10. השב את הרשת של הרמקול הימני למקומו (ראה [השבת מערך רשת הרמקול הימני/קורא טכיעות אצבע למקומו](#)).
11. השב את המקלדת למקומו (ראה [השבת המקלדת למקומו](#)).
12. השב את כיסוי נוריות ה-LED למקומו (ראה [השבת כיסוי נוריות ה-LED למקומו](#)).
13. השב את מערך הצג למקומו (ראה [השבת מערך הצג למקומו \(E6400-ו-M2400\)](#) או [השבת מערך הצג למקומו \(E6400 ATG\)](#)).
14. השב את הכונן המודולרי למקומו (ראה [השבת הכונן המודולרי למקומו](#)).
15. השב את הכונן הקשיח למקומו (ראה [השבת הכונן הקשיח למקומו](#)).
16. חבר את הכבל של סוללת המטבע ללוח המערכת.
17. השב את המעבד למקומו (ראה [השבת מודול המעבד למקומו](#)).
18. השב את מערך גוף הקירור למקומו (ראה [השבת מערך גוף הקירור של המעבד למקומו](#)).

19. השב את מודולי הזיכרון למקומם (ראה [השבת מודול זיכרון למקומו](#)).
20. במידת הצורך, התקן מחדש את הכרטיס בחריץ WPAN/UWB/FCM (ראה [השבת כרטיס WPAN \(UWB/BT\) למקומו](#) או [השבת כרטיס FCM למקומו](#)).
21. במידת הצורך, התקן מחדש את הכרטיס בחריץ WLAN/WiMax (ראה [השבת כרטיס WLAN/WiMax למקומו](#)).
22. במידת הצורך, התקן מחדש את הכרטיס בחריץ WWAN/FCM (ראה [השבת כרטיס WWAN למקומו](#) או [השבת כרטיס FCM למקומו](#)).
23. השב את כיסויי הצירים למקומם (ראה [השבת כיסויי הצירים למקומם](#)).
24. השב את החלק התחתון של מערך הבסיס למקומו (ראה [השבת החלק התחתון של מערך הבסיס למקומו](#)).
25. פעל לפי ההליכים בסעיף [לאחר עבודה בתור המחשב](#).
-  **הערה:** אם אתה משתמש בתוכנית לעדכון BIOS כדי לבצע Flash ל-BIOS, הקש על <F12> לפני הכנסת הדיסק כדי להגדיר את המחשב לאתחול חד-פעמי מהדיסק. אחרת, עליך להיכנס לתוכנית הגדרת המערכת כדי לשנות את סדר האתחול המוגדר כברירת מחדל.
26. בצע עדכון Flash ל-BIOS (ראה [ביצוע Flash ל-BIOS](#) לקבלת מידע נוסף).
27. היכנס לתוכנית הגדרת המערכת כדי לעדכן את הנתונים ב-BIOS לגבי לוח המערכת החדש ותג השירות של המחשב. לקבלת מידע על תוכנית הגדרת המערכת, עיין במדריך הטכנולוגיה של Dell™ שבמחשב שלך או בקר בכתובת support.dell.com.

[בחזרה לדף התוכן](#)

פתרון בעיות

Dell™ של E6400 ATG, Latitude™ E6400
ומדריך שירות לתחנת עבודה ניידת Precision™ M2400

- כלים לפתרון בעיות
- פתרון בעיות
- שירות העדכון הטכני של Dell
- תוכנית השירות Dell Support

כלים לפתרון בעיות

נוריות אבחון

⚠ **התראה:** לפני שתתחיל לבצע הליך כלשהו בסעיף זה, פעל לפי הוראות הבטיחות שצורפו למחשב.

המחשב שלך כולל שלוש נוריות מצב של המקלדת הממוקמות מעל למקלדת. במהלך פעולה רגילה, נוריות המצב מציגות את המצב הנוכחי (מופעל או מופסק) של התכונות Num Lock, Caps Lock ו-Scroll Lock. אם המחשב מופעל ללא בעיה, הנוריות מהבהבות ולאחר מכן כבות. עם זאת, במקרה של תקלה במחשב, מצב הנוריות יכול לעזור לך לזהות את הבעיה.

📌 **הערה:** לאחר שהמחשב משלים את בדיקת ה-POST, נורית Num Lock עשויה להישאר דולקת, בהתאם להגדרות ה-BIOS. לקבלת מידע נוסף על השימוש בתוכנית הגדרת המערכת, עיין במדריך הטכנולוגיה של Dell™ שבמחשב שלך או בקר בכתובת support.dell.com.

קודי נוריות אבחון במהלך POST (בדיקה עצמית בעת ההפעלה)

כדי לזהות בעיה במחשב, קרא את נוריות המצב של המקלדת משמאל לימין (Scroll Lock ו-Caps Lock, Num Lock). אם יש תקלה במחשב, כל נורית עשויה להאיר 🟡, להיות כבויה 🟠, או להבהב *.

תבנית נוריות	תיאור הבעיה	הצעת פתרון
🟡🟡🟡	לא זוהו מודולי זיכרון.	<ul style="list-style-type: none"> אם מותקנים שני מודולי זיכרון או יותר, הסר את המודולים (ראה הסרת מודול זיכרון) ולאחר מכן התקן מחדש מודול אחד (ראה השבת מודול זיכרון למקומו). הפעל את המחשב. אם המחשב מופעל כרגיל, המשך להתקין מודולי זיכרון נוספים (אחד בכל פעם) עד שתזהה מודול שאינו תקין או שכל המודולים יותקנו מחדש ללא תקלות. אם זמין, התקן במחשב זיכרון תקין מאותו סוג (ראה זיכרון). אם הבעיה נמשכת, פנה לתמיכה של Dell.
🟡🟡🟠	מודולי הזיכרון מזוהים, אך אירע כשל בזיכרון.	<ul style="list-style-type: none"> אם מותקנים שני מודולי זיכרון או יותר, הסר את המודולים (ראה הסרת מודול זיכרון) ולאחר מכן התקן מחדש מודול אחד (ראה השבת מודול זיכרון למקומו). הפעל את המחשב. אם המחשב מופעל כרגיל, המשך להתקין מודולי זיכרון נוספים (אחד בכל פעם) עד שתזהה מודול שאינו תקין או שכל המודולים יותקנו מחדש ללא תקלות. אם זמין, התקן במחשב זיכרון תקין מאותו סוג (ראה זיכרון). אם הבעיה נמשכת, פנה לתמיכה של Dell.
🟡🟡🟡	לא ניתן לאתחל את הזיכרון או שהזיכרון לא נתמך.	<ul style="list-style-type: none"> אם מותקנים שני מודולי זיכרון או יותר, הסר את המודולים (ראה הסרת מודול זיכרון) ולאחר מכן התקן מחדש מודול אחד (ראה השבת מודול זיכרון למקומו). הפעל את המחשב. אם המחשב מופעל כרגיל, המשך להתקין מודולי זיכרון נוספים (אחד בכל פעם) עד שתזהה מודול שאינו תקין או שכל המודולים יותקנו מחדש ללא תקלות. אם זמין, התקן במחשב זיכרון תקין מאותו סוג (ראה זיכרון). אם הבעיה נמשכת, פנה לתמיכה של Dell.
🟡🟡🟡	אירע כשל בלוח המערכת.	<ul style="list-style-type: none"> פנה לתמיכה של Dell.
🟡🟡🟡	ייתכן שאירע כשל במעבד.	<ul style="list-style-type: none"> התקן מחדש את המעבד (ראה מודול מעבד). אם הבעיה נמשכת, פנה לתמיכה של Dell.
🟡🟡🟡	ייתכן שאירע כשל בכרטיס גרפי/וידאו.	<ul style="list-style-type: none"> התקן מחדש כרטיסים גרפיים כלשהם. אם זמין, התקן כרטיס גרפי תקין במחשב. אם הבעיה נמשכת, פנה לתמיכה של Dell.
🟡🟡🟡	ייתכן שאירע כשל בצג ה-LCD.	<ul style="list-style-type: none"> חבר מחדש את כבל ה-LCD (ראה מעבר צג). אם הבעיה נמשכת, פנה לתמיכה של Dell.
🟡🟡🟡	המערכת נכשלה באתחול הכונן הקשיח.	<ul style="list-style-type: none"> התקן מחדש את הכונן הקשיח (ראה כונן קשיח). אם הבעיה נמשכת, פנה לתמיכה של Dell.
🟡🟡🟡	המערכת נכשלה באתחול זיכרון ROM אופציונלי.	<ul style="list-style-type: none"> אם הוספת חומרה כלשהי עם אפשרות ROM, נסה להסיר אותה או להתקין מחדש. אם הבעיה נמשכת, פנה לתמיכה של Dell.

ייתכן שאירע כשל במודם.



- אם זמין, התקן מודם תקין במחשב.
- אם הבעיה נמשכת, פנה לתמיכה של Dell.

פותר בעיות החומרה

אם התקן אינו מזוהה במהלך הגדרת מערכת ההפעלה, או מזוהה אך תצורתו מוגדרת בצורה שגויה, באפשרותך להשתמש ב-Hardware Troubleshooter (פותר בעיות החומרה) כדי לפתור את בעיית אי-התאימות.

Microsoft® Windows® XP

1. לחץ על **Start** (התחל) ← **Help and Support** (עזרה ותמיכה).
2. הקלד `hardware troubleshooter` (פותר בעיות החומרה) בשדה החיפוש והקש על `<Enter>` כדי להתחיל בחיפוש.
3. באזור **Fix a Problem** (פותר בעיה), לחץ על **Hardware Troubleshooter** (פותר בעיות החומרה).
4. ברשימה **Hardware Troubleshooter** (פותר בעיות החומרה), בחר באפשרות המתארת באופן הטוב ביותר את הבעיה ולחץ על **Next** (הבא) כדי לעקוב אחר השלבים הנותרים לפתרון הבעיה.

Microsoft Windows Vista®

1. לחץ על לחצן ההתחלה של Windows Vista, ולחץ על **Help and Support** (עזרה ותמיכה).
2. הקלד `hardware troubleshooter` (פותר בעיות החומרה) בשדה החיפוש והקש על `<Enter>` כדי להתחיל בחיפוש.
3. בתוצאות החיפוש, בחר באפשרות המתארת באופן הטוב ביותר את הבעיה ועקוב אחר שאר השלבים לפתרון הבעיה.

תוכנית האבחון של Dell

⚠ **התראה:** לפני שתתחיל לבצע הליך כלשהו בסעיף זה, פעל לפי הוראות הבטיחות שצורפו למחשב.

מתי להשתמש בתוכנית האבחון של Dell

אם נתקלת בבעיה במחשב, בצע את הבדיקות שבסעיף [פתרון בעיות](#), והפעל את תוכנית האבחון של Dell, לפני שתפנה אל Dell בבקשה לסיוע טכני. הפעל את תוכנית האבחון של Dell מהכונן הקשיח או מהמדיה *Drivers and Utilities* (מנהלי התקנים ותוכניות שירות).

📌 **הערה:** המדיה *Drivers and Utilities* (מנהלי התקנים ותוכניות שירות) היא אופציונלית ועשויה שלא להיות מצורפת למחשב שלך.

📌 **הערה:** תוכנית האבחון של Dell פועלת רק במחשבים של Dell.

הפעלת תוכנית האבחון של Dell מהכונן הקשיח

לפני הפעלת תוכנית האבחון של Dell, היכנס לתוכנית הגדרת המערכת כדי לסקור את מידע התצורה של המחשב ולוודא שההתקן שברצונך לבדוק מופיע בהגדרת המערכת ושהוא פעיל. לקבלת מידע נוסף על השימוש בתוכנית הגדרת המערכת, עיין במדריך הטכנולוגיה של Dell™ שבמחשב שלך או בקר בכתובת support.dell.com.

תוכנית האבחון של Dell ממקמת במחיצה נפרדת בכונן הקשיח, המיועדת לתוכנית השירות.

📌 **הערה:** אם המחשב מחובר להתקן עגינה (מעגן), נתק אותו מהתקן העגינה. לקבלת הוראות, עיין בתיעוד המצורף להתקן העגינה.

📌 **הערה:** אם לא מוצגת תמונה בצג, פנה לתמיכה של Dell.

1. ודא שהמחשב מחובר לשקע חשמל שידוע לך שהוא תקין.

2. לחץ והחזק את מקש `<Fn>` או את לחצן ההפעלה והפעל את המחשב.

📌 **הערה:** לחלופין, תוכל לבחור באפשרות **Diagnostics** (אבחון) מתפריט האתחול החד-פעמי כדי לאתחל את המחשב מהמחיצה של תוכנית השירות לאבחון ולהפעיל את תוכנית האבחון של Dell.

המחשב יפעיל את **(PSA) Pre-boot System Assessment**, סדרה של בדיקות ראשוניות של לוח המערכת, המקלדת, התצוגה, הזיכרון, הכונן הקשיח ועוד.

○ במהלך הבדיקה, ענה על השאלות שמופיעות על המסך.

○ אם מזוהות תקלות במהלך בדיקות **Pre-boot System Assessment**, רשום את קודי השגיאה ולאחר מכן פנה לתמיכה של Dell.

○ אם בדיקות **Pre-boot System Assessment** מסתיימות בהצלחה, תפיע ההודעה "Press any key to continue". לחץ על מקש כלשהו כדי להמשיך.

הערה: אם מוצגת הודעה שהמחיצה של תוכנית האבחון לא נמצאה, הפעל את תוכנית האבחון של Dell מהמדיה *Drivers and Utilities* (מנהלי התקנים ותוכניות שירות) (ראה [הפעלת תוכנית האבחון של Dell מהמדיה Drivers and Utilities](#)).

3. הקש על מקש כלשהו כדי להפעיל את תוכנית האבחון של Dell ממחיצת תוכנית האבחון בדיסק הקשיח.

4. הקש על <Tab> כדי לבחור באפשרות **Test System** (בדיקת מערכת) והקש על <Enter>.

הערה: מומלץ לבחור באפשרות **Test System** (בדיקת מערכת) כדי לבצע בדיקה מלאה של המחשב. בחירה באפשרות **Test Memory** (בדוק זיכרון) מפעילה את בדיקת הזיכרון המורחבת שעשויה להימשך עד 30 דקות ויותר. כאשר הבדיקה מסתיימת, רשום את תוצאות הבדיקה והקש על מקש כלשהו כדי לחזור לתפריט הקודם.

5. בתפריט הראשי של תוכנית האבחון של Dell לחץ עם לחצן העכבר השמאלי או עם משטח המגע או הקש על <Tab> ולאחר מכן על <Enter> כדי לבחור את הבדיקה שברצונך להפעיל (ראה [התפריט הראשי של תוכנית האבחון של Dell](#)).

הערה: העתק את קודי השגיאה ואת תיאור הבעיה באופן מדויק ועקוב אחר ההוראות המופיעות על המסך.

6. לאחר השלמת כל הבדיקות, סגור את חלון הבדיקה כדי לחזור לתפריט הראשי של תוכנית האבחון של Dell.

7. סגור את חלון התפריט הראשי כדי לצאת מתוכנית האבחון של Dell ולהפעיל את המחשב מחדש.

הערה: אם מוצגת הודעה שהמחיצה של תוכנית האבחון לא נמצאה, הפעל את תוכנית האבחון של Dell מהמדיה *Drivers and Utilities* (מנהלי התקנים ותוכניות שירות) (ראה [הפעלת תוכנית האבחון של Dell מהמדיה Drivers and Utilities](#)).

הפעלת תוכנית האבחון של Dell מהמדיה Drivers and Utilities

לפני הפעלת תוכנית האבחון של Dell, היכנס לתוכנית הגדרת המערכת כדי לסקור את מידע התצורה של המחשב ולוודא שההתקן שברצונך לבדוק מופיע בהגדרת המערכת ושהוא פעיל. לקבלת מידע נוסף על השימוש בתוכנית הגדרת המערכת, עיין במדריך הטכנולוגיה של Dell™ שבמחשב שלך או בקר בכתובת support.dell.com.

1. הכנס את המדיה *Drivers and Utilities* (מנהלי התקנים ותוכניות שירות) לכונן האופטי.

2. הפעל מחדש את המחשב.

3. כאשר מופיע הלוגו של DELL, הקש מיד על <F12>.

הערה: לחיצה ממושכת על מקש עלולה לגרום לכשל במקלדת. למניעת כשל אפשרי במקלדת, הקש הקשות קצרות ורצופות על <F12> כדי לפתוח את התפריט Boot Device (התקן אתחול).

אם אתה ממתין זמן רב מדי והלוגו של מערכת ההפעלה מופיע, המשך להמתין עד שיופיע שולחן העבודה של Microsoft Windows ולאחר מכן כבה את המחשב ונסה שוב.

4. כאשר רשימת התקני האתחול מופיעה, השתמש בחצים למעלה ולמטה כדי לסמן את האפשרות **CD/DVD/CD-RW Drive** והקש על <Enter>.

הערה: שימוש בתפריט האתחול החד-פעמי משנה את רצף האתחול עבור ההפעלה המכתיבת בלבד. עם הפעלת המחשב מחדש, המחשב מבצע אתחול לפי רצף האתחול המצוין בהגדרות המערכת.

5. הקש על מקש כלשהו כדי לאשר שברצונך לאתחל את המחשב מכונן התקליטורים/DVD.

אם אתה ממתין זמן רב מדי והלוגו של מערכת ההפעלה מופיע, המשך להמתין עד שיופיע שולחן העבודה של Microsoft Windows ולאחר מכן כבה את המחשב ונסה שוב.

6. הקש על 1 כדי להפעיל את בדיקות האבחון של 32 סיביות של Dell.

7. בתפריט **Dell Diagnostics** (תוכנית האבחון של Dell), הקש על 1 כדי לבחור באפשרות **Dell 32-bit Diagnostics for Resource CD (graphical user interface)** (בדיקות אבחון של 32 סיביות של Dell עבור תקליטור משאבים (משק משתמש גרפי)).

8. הקש על <Tab> כדי לבחור באפשרות **Test System** (בדיקת מערכת) והקש על <Enter>.

הערה: מומלץ לבחור באפשרות **Test System** (בדיקת מערכת) כדי לבצע בדיקה מלאה של המחשב. בחירה באפשרות **Test Memory** (בדוק זיכרון) מפעילה את בדיקת הזיכרון המורחבת שעשויה להימשך עד 30 דקות ויותר. כאשר הבדיקה מסתיימת, רשום את תוצאות הבדיקה והקש על מקש כלשהו כדי לחזור לתפריט הקודם.

9. בתפריט הראשי של תוכנית האבחון של Dell, לחץ עם לחצן העכבר השמאלי או הקש על <Tab> ולאחר מכן על <Enter> כדי לבחור את הבדיקה שברצונך להפעיל (ראה [התפריט הראשי של תוכנית האבחון של Dell](#)).

הערה: העתק את קודי השגיאה ואת תיאור הבעיה באופן מדויק ועקוב אחר ההוראות המופיעות על המסך.

10. לאחר השלמת כל הבדיקות, סגור את חלון הבדיקה כדי לחזור לתפריט הראשי של תוכנית האבחון של Dell.

11. סגור את חלון התפריט הראשי כדי לצאת מתוכנית האבחון של Dell ולהפעיל את המחשב מחדש.

12. הסר את המדיה *Drivers and Utilities* (מנהלי התקנים ותוכניות שירות) מהכונן האופטי.

התפריט הראשי של תוכנית האבחון של Dell

לאחר שתוכנית האבחון של Dell נטענת, מופיע התפריט הבא:

אפשרות	פעולה
Test Memory (בדיקת זיכרון)	הפעלה של בדיקת הזיכרון העצמאית
Test System (בדיקת מערכת)	הפעלת אבחון המערכת
Exit (יציאה)	יציאה מתוכנית האבחון

הקש על <Tab> כדי לבחור את הבדיקה שברצונך להפעיל ולאחר מכן הקש על <Enter>.

הערה: מומלץ לבחור באפשרות **Test System** (בדיקת מערכת) כדי לבצע בדיקה מלאה של המחשב. בחירה באפשרות **Test Memory** (בדוק זיכרון) מפעילה את בדיקת הזיכרון המורחבת שעשויה להימשך עד 30 דקות ויותר. כאשר הבדיקה מסתיימת, רשום את תוצאות הבדיקה והקש על מקש כלשהו כדי לחזור לתפריט זה.

לאחר בחירה באפשרות **Test System** (בדיקת מערכת), מופיע התפריט הבא:

אפשרות	פעולה
Express Test (בדיקה מהירה)	ביצוע בדיקה מהירה של התקנים במערכת. בדיקה זו נמשכת בדרך כלל 10 עד 20 דקות. הערה: הבדיקה המהירה אינה מצריכה כל התערבות מצדך. הפעל את הבדיקה המהירה תחילה כדי להגדיל את הסיכוי של איתור הבעיה במהירות.
Extended Test (בדיקה מורחבת)	ביצוע בדיקה מקיפה של התקנים במערכת. בדיקה זו נמשכת בדרך כלל שעה או יותר. הערה: הבדיקה המורחבת תבקש ממך מדי פעם לענות על שאלות מסוימות.
Custom Test (בדיקה מותאמת אישית)	משמשת לבדיקת התקן מסוים או להתאמה אישית של הבדיקות לביצוע.
Symptom Tree (עץ תסמינים)	אפשרות זו מאפשרת לבחור בדיקות בהתאם לתסמין של הבעיה שבה נתקלת. אפשרות זו מפרטת את התסמינים הנופצים ביותר.

הערה: מומלץ לבחור באפשרות **Extended Test** (בדיקה מורחבת) כדי לבצע בדיקה מקיפה יותר של ההתקנים במחשב.

אם במהלך בדיקה המערכת נתקלת בבעיה, מופיעה הודעה עם קוד השגיאה ותיאור הבעיה. העתק את קוד השגיאה ואת תיאור הבעיה באופן מדויק ועקוב אחר ההוראות המופיעות על המסך. אם אינך מצליח לפתור את הבעיה, פנה לתמיכה של Dell.

הערה: בעת פנייה לתמיכה של Dell, הכן מראש את תג השירות שלך. תג השירות של המחשב מוצג בחלק העליון של כל מסך בדיקה.

הכרטיסיות הבאות מספקות מידע נוסף בנוגע לבדיקות שניתן להפעיל באמצעות האפשרות Custom Test (בדיקה מותאמת אישית) או Symptom Tree (עץ התסמינים):

כרטיסיה	פעולה
Results (תוצאות)	הצגת תוצאות הבדיקה ומצביי שגיאה שבהם נתקלה המערכת.
Errors (שגיאות)	הצגת מצביי שגיאה שבהם נתקלה המערכת, קודי שגיאה ותיאורי הבעיות.
עזרה	תיאור הבדיקה וציון הדרישות לביצוע הבדיקה.
Configuration (תצורה)	הצגת תצורת החומרה עבור ההתקן שנבחר. תוכנית השירות של Dell מקבלת את מידע התצורה עבור כל ההתקנים מתוכנית הגדרת המערכת, מהזיכרון ומבדיקות פנימיות שונות, ומציגה את המידע ברשימת ההתקנים בחלונית שבצד המסך. הערה: ייתכן שברשימת ההתקנים לא יוצגו שמותיהם של כל הרכיבים המותקנים במחשב או של כל ההתקנים המחוברים למחשב.
Parameters (פרמטרים)	בכרטיסיה זו ניתן להתאים אישית את הבדיקה, אם הדבר אפשרי, על-ידי שינוי הגדרות הבדיקה.

הודעות שגיאה

התראה: לפני שתתחיל לבצע הליך כלשהו בסעיף זה, פעל לפי הוראות הבטיחות שצורפו למחשב.

אם הודעת השגיאה אינה מופיעה ברשימה, עיין בתיעוד של מערכת ההפעלה או של התוכנית שפעלה בזמן הופעת ההודעה.

A filename cannot contain any of the following characters (שם קובץ אינו יכול להכיל אף אחד מהתווים הבאים): \ / * ? " < > | — אל תשתמש בתווים אלה בשמות קבצים.

A required .DLL file was not found (קובץ DLL דרוש לא נמצא) – חסר קובץ חייוני לפעולת התוכנית שאתה מנסה להפעיל. כדי להסיר את התוכנית ולהתקין אותה מחדש:

:Windows XP

1. לחץ על **Start** (התחל) ← **Control Panel** (לוח הבקרה) ← **Add or Remove Programs** (הוספה או הסרה של תוכניות) ← **Programs and Features** (תוכניות ותכונות).
2. בחר את התוכנית שברצונך להסיר.
3. לחץ על **Uninstall** (הסרת התקנה).
4. לקבלת הוראות התקנה, עיין בתייעוד התוכנית.

:Windows Vista

1. לחץ על לחצן ההתחלה  ← **Control Panel** (לוח הבקרה) ← **Programs** (תוכניות) ← **Programs and Features** (תוכניות ותכונות).
2. בחר את התוכנית שברצונך להסיר.
3. לחץ על **Uninstall** (הסרת התקנה).
4. לקבלת הוראות התקנה, עיין בתייעוד התוכנית.

drive letter : \ is not accessible. The device is not ready (הכונן באות המצוינת אינו נגיש. ההתקן אינו מוכן) – הכונן אינו יכול לקרוא את התקליטור. הכנס תקליטור לכונן ונסה שנית.

Insert bootable media (הכנס מדיה ניתנת לאתחול) – הכנס תקליטון, תקליטור או DVD ניתנים לאתחול.

Non-system disk error (שגיאת תקליטון שאינו תקליטון מערכת) – הסר את התקליטון מכונן התקליטונים והפעל את המחשב מחדש.

Not enough memory or resources. Close some programs and try again (אין מספיק זיכרון או משאבים. סגור מספר תוכניות ונסה שוב) – סגור את כל החלונות הפעילים והפעל את התוכנית הרצויה. במקרים מסוימים, ייתכן שיהיה עליך להפעיל את המחשב מחדש כדי לשחזר משאבי מחשב. במקרה כזה, הפעל תחילה את התוכנית שברצונך להשתמש בה.

Operating system not found (מערכת הפעלה לא נמצאה) – פנה לתמיכה של Dell.

פתרון בעיות

פעל לפי העצות הבאות לפתרון בעיות במחשב:

- אם הוספת או הסרת חלק לפני שהבעיה החלה, עיין בהליכי ההתקנה וודא שהחלק מותקן כהלכה.
- אם ציוד היקפי כלשהו אינו פועל, ודא שההתקן מחובר כהלכה.
- אם מופיעה הודעת שגיאה על המסך, רשום את ההודעה המדויקת. הודעה זו עשויה לסייע לצוות התמיכה הטכנית לאבחן ולתקן את הבעיות.
- אם מופיעה הודעת שגיאה בתוכנית, עיין בתייעוד התוכנית.

 הערה: ההליכים במסמך זה נכתבו עבור תצוגת ברירת המחדל של Windows, כך שיתכן שלא יהיו ישימים אם הגדרת את מחשב Dell™ שלך לתצוגה הקלאסית של Windows.

בעיות בסוללה

⚠ **התראה:** סוללה חדשה עולה להתפוצץ אם אינה מותקנת כראוי. יש להחליף את הסוללה רק בסוללה מסוג זה או דומה, בהתאם להמלצת היצרן. השלך סוללות משומשות לפי הנחיות היצרן.

⚠ **התראה:** לפני שתתחיל לבצע הליך כלשהו בסעיף זה, פעל לפי הוראות הבטיחות שצורפו למחשב.

בעיות בכונן

⚠ **התראה:** לפני שתתחיל לבצע הליך כלשהו בסעיף זה, פעל לפי הוראות הבטיחות שצורפו למחשב.

ודא ש- **Microsoft Windows** מזהה את הכונן –

:Windows XP

- לחץ על **Start** (התחל) ולחץ על **My Computer** (מחשב שלי).

:Windows Vista

- לחץ על לחצן ההתחלה של Windows Vista  ולחץ על **Computer** (מחשב).

אם הכונן אינו מופיע ברשימה, הפעל את תוכנת האנטי-וירוס שלך ובצע סריקה מלאה כדי לאתר ולהסיר וירוסים. וירוסים עלולים לפעמים למנוע מ-Windows לזהות את אחד הכוננים.

בדוק את הכונן

- הכנס תקליטור אחר כדי לבטל את האפשרות שהתקליטור המקורי פגום.
- הכנס תקליטון אתחול והפעל מחדש את המחשב.

נקה את הכונן או הדיסק –

לקבלת מידע נוסף בנוגע לניקוי המחשב, עיין במדריך הטכנולוגיה של Dell™ שבמחשב שלך או בקר בכתובת support.dell.com.

בדוק את חיבורי הכבלים

הפעל את Hardware Troubleshooter (פותר בעיות החומרה) –

ראה [פותר בעיות החומרה](#).

הפעל את תוכנית האבחון של Dell –

ראה [תוכנית האבחון של Dell](#).

בעיות בכונן אופטי

 **הערה:** ערידות בכונני CD או DVD במהירות גבוהה הן תופעה רגילה העלולה לגרום לרעשים ואינן מצביעות על תקלה בכונן או במדיה.

 **הערה:** מכיוון שקיימים אזורים שונים ותכניות שונות של דיסקים, ייתכן שלא כל כותרי DVD יפעלו בכל כונני ה-DVD.

כונן את עוצמת הקול של Windows –

- לחץ על סמל הרמקול בחלקו התחתון של המסך.
- ודא שעוצמת הקול מוגברת על-ידי לחיצה על המחונן וגרירתו כלפי מעלה.
- ודא שהצליח אינו מושתק על-ידי לחיצה על תיבות מסומנות כלשהן.

בדוק את הרמקולים ואת הסאב-וופר –

ראה [בעיות קול ורמקולים](#).

בעיות בכתיבה לכונן אופטי

סגור תוכניות אחרות –

הכונן האופטי חייב לקבל זרם קבוע של נתונים במהלך הכתיבה. אם זרם הנתונים מקוטע, מתרחשת שגיאה. נסה לסגור את כל התוכניות לפני התחלת הכתיבה לכונן האופטי.

בטל את מצב ההמתנה של Windows לפני התחלת הכתיבה לתקליטור. –

לקבלת מידע על קביעת הגדרות החשמל, עיין במדריך הטכנולוגיה של Dell™ שבמחשב שלך או בקר בכתובת support.dell.com. בנוסף, תוכל לערוך חיפוש עם מילות המפתח *standby* (המתנה) במרכז העזרה והתמיכה של Windows לקבלת מידע אודות מצבים של ניהול חשמל.

בעיות בכונן הקשיח

הפעל את Check Disk (בדיקת הדיסק) –

:Windows XP

1. לחץ על **Start** (התחל) ולחץ על **My Computer** (המחשב שלי).
2. לחץ עם לחצן העכבר הימני על **Local Disk C:**.
3. לחץ על **Properties** (תאפיינים) ← **Tools** (כלים) ← **Check Now** (בדוק כעת).
4. לחץ על **Scan for and attempt recovery of bad sectors** (אתר ונסה לשחזר סקטורים פגומים) ולאחר מכן לחץ על **Start** (התחל).

:Windows Vista

1. לחץ על לחצן ההתחלה ולחץ על **Computer** (מחשב).
2. לחץ עם לחצן העכבר הימני על **Local Disk C:**.
3. לחץ על **Properties** (תאפיינים) ← **Tools** (כלים) ← **Check Now** (בדוק כעת).

ייתכן שיופיע החלון **User Account Control** (בקרת חשבון משתמש). אם אתה מוגדר כמנהל מערכת במחשב, לחץ על **Continue (המשך)**; אחרת, פנה למנהל המערכת כדי להמשיך בביצוע הפעולה הרצויה.

4. בצע את ההוראות המופיעות על המסך.

בעיות בהתקן IEEE 1394

התראה: לפני שתתחיל לבצע הליך כלשהו בסעיף זה, פעל לפי הוראות הבטיחות שצורפו למחשב.

הערה: המחשב שלך תומך בתקן IEEE 1394a בלבד.

ודא שהכבל של התקן IEEE 1394 מחובר כהלכה להתקן ולמחבר שבמחשב.

ודא שהתקן IEEE 1394 מופעל בהגדרות המערכת – לקבלת מידע נוסף על השימוש בתוכנית הגדרת המערכת, עיין במדריך הטכנולוגיה של Dell™ שבמחשב שלך או בקר בכתובת support.dell.com.

ודא ש-Windows מזהה את התקן IEEE 1394 –

:Windows XP

1. לחץ על Start (התחל) ולאחר מכן לחץ על Control Panel (לוח בקרה).
2. תחת Pick a Category (בחר קטגוריה), לחץ על Performance and Maintenance (ביצועים ותחזוקה) ← System (מערכת) ← System Properties (מאפייני מערכת) ← Hardware (חומרה) ← Device Manager (מנהל ההתקנים).

:Windows Vista

1. לחץ על לחצן ההתחלה ← Control Panel (לוח בקרה) ← Hardware and Sound (חומרה וקול).
2. לחץ על Device Manager (מנהל ההתקנים).

אם התקן IEEE 1394 מופיע ברשימה, סימן ש-Windows מזהה את ההתקן.

אם נתקלת בבעיות עם התקן IEEE 1394 של Dell –

פנה לתמיכה של Dell.

אם נתקלת בבעיות עם התקן IEEE 1394 שלא סופק על-ידי Dell – פנה ליצרן של התקן IEEE 1394.

נעילות ובעיות תוכנה

התראה: לפני שתתחיל לבצע הליך כלשהו בסעיף זה, פעל לפי הוראות הבטיחות שצורפו למחשב.

המחשב אינו עולה

בדוק את נוריות האבחון –

ראה [בעיות חשמל](#).

ודא שכבל החשמל מחובר היטב למחשב ולשקע החשמל.

המחשב מפסיק להגיב

סיים לב: אם אינך מצליח לבצע כיבוי של מערכת ההפעלה, הדבר עלול לגרום לאובדן נתונים.

כבה את המחשב – אם לחיצה על מקש במקלדת או הזזת העכבר אינה גורמת לתגובה, לחץ לחיצה ארוכה על לחצן ההפעלה למשך 8 עד 10 שניות לפחות (עד שהמחשב יכבה) ולאחר מכן הפעל את המחשב מחדש.

תוכנית מפסיקה להגיב

סיים את פעולת התוכנית

1. הקש על <Esc><Shift><Ctrl> בו-זמנית כדי לגשת ל-Task Manager (מנהל המשימות).
2. לחץ על הכרטיסייה **Applications** (יישומים).
3. לחץ על התוכנית שאינה מגיבה כדי לבחור אותה.
4. לחץ על **End Task** (סיים משימה).

תוכנית קורסת שוב ושוב

 הערה: רוב התוכנות כוללות הוראות התקנה בתייעוד או בתקליטון או תקליטור המצורפים אליהן.

עיין בתייעוד התוכנה —

במידת הצורך, הסר ולאחר מכן התקן מחדש את התוכנית.

תוכנית מיועדת לגרסה קודמת של מערכת ההפעלה Windows

הפעל את אשף תאימות תוכניות —

:Windows XP

אשף תאימות התוכניות מגדיר את התצורה של תוכנית כך שהיא תופעל בסביבה דומה לסביבות שאינן מערכת ההפעלה Windows XP.

1. לחץ על **Start** (התחל) ← **All Programs** (כל התוכניות) ← **Accessories** (עזרים) ← **Program Compatibility Wizard** (אשף תאימות תוכניות) ← **Next** (הבא).
2. בצע את ההוראות המופיעות על המסך.

:Windows Vista

אשף תאימות התוכניות מגדיר את התצורה של תוכנית כך שתופעל בסביבה דומה לסביבות שאינן מערכת ההפעלה Windows Vista.

1. לחץ על לחצן ההתחלה  ← **Control Panel** (לוח בקרה) ← **Programs** (תוכניות) ← **Use an older program with this version of Windows** (השתמש בתוכנית ישנה יותר בגרסה זו של Windows).
2. במסך הפתיחה, לחץ על **Next** (הבא).
3. בצע את ההוראות המופיעות על המסך.

מופיע מסך בצבע כחול מלא

כבה את המחשב —

אם לחיצה על מקש במקלדת או חזת העכבר אינה גורמת לתגובה, לחץ לחיצה ארוכה על לחצן ההפעלה למשך 8 עד 10 שניות לפחות (עד שהמחשב יכבה) ולאחר מכן הפעל את המחשב מחדש.

בעיות תוכנה אחרות

עיין בתייעוד התוכנה או פנה ליצרן התוכנה לקבלת מידע לפתרון בעיות —

- דא שהתוכנית תואמת למערכת ההפעלה המותקנת במחשב.
- דא שהמחשב עונה על דרישות החומרה המינימליות הדרושות להפעלת התוכנה. לקבלת מידע, עיין בתייעוד התוכנה.
- דא שהתוכנה הותקנה והוגדרה כהלכה.
- דא שמנהלי ההתקנים אינם מתנגשים עם התוכנית.
- במידת הצורך, הסר ולאחר מכן התקן מחדש את התוכנית.

גבה את הקבצים שלך מיד

השתמש בתוכנית לריקת ירוזים כדי לבדוק את הדיסק הקשיח, התקליטונים, התקליטורים או תקליטורי ה-DVD.

שמור וסגור את כל הקבצים הפתוחים, צא מכל התוכניות הפתוחות וכבה את המחשב דרך תפריט **Start** (התחל)

בעיות זיכרון

 התראה: לפני שתתחיל לבצע הליך כלשהו בסעיף זה, פעל לפי הוראות הבטיחות שצורפו למחשב.

אם מופיעה הודעה על כך שאין מספיק זיכרון —

- שמור וסגור את כל הקבצים הפתוחים וצא מכל התוכניות שבהן אינך משתמש כדי לבדוק הבעיה נפתרת.
- עיין בתייעוד התוכנה ובדוק מהן דרישות מינימום לזיכרון. במידת הצורך, התקן זיכרון נוסף (ראה [השבת מודול זיכרון למקומו](#)).

- השב את מודולי הזיכרון למקומם (ראה [זיכרון](#)) כדי להבטיח שהמחשב יתקשר כהלכה עם הזיכרון.
- הפעל את תוכנית האבחון של Dell (ראה [תוכנית האבחון של Dell](#)).

אם אתה נתקל בבעיות זיכרון אחרות –

- השב את מודולי הזיכרון למקומם (ראה [זיכרון](#)) כדי להבטיח שהמחשב יתקשר כהלכה עם הזיכרון.
- דא שאתה פועל בהתאם להנחיות להתקנת זיכרון ([השבת מודולי זיכרון למקומם](#)).
- ודא שהמחשב תומך בזיכרון שבו אתה משתמש. לקבלת מידע נוסף במגע לסיוג הזיכרון הנמכר במחשב, עיין במדריך העזר המהיר וההתקנה עבור המחשב הזמין בכתובת [support.dell.com](#).
- הפעל את תוכנית האבחון של Dell (ראה [תוכנית האבחון של Dell](#)).

בעיות חשמל

⚠ **התראה:** לפני שתתחיל לבצע הליך כלשהו בסעיף זה, פעל לפי הוראות הבטיחות שצורפו למחשב.

אם נורית ההפעלה מאירה בכחול והמחשב אינו מגיב – ראה [נורית אבחון](#).

אם נורית ההפעלה כבויה – המחשב כבוי או אינו מקבל חשמל.

- התקן מחדש את כבל החשמל למחבר החשמל שבגב המחשב ולשקע החשמל.
- עקוף מפצלים, כבלים מאריכים או התקני הגנה מבפני בעיות בחשמל כדי לוודא שהמחשב מופעל כראוי.
- ודא שהמפצלים שנמצאים בשימוש מחוברים לשקע חשמל ומופעלים.
- ודא ששקע החשמל תקין. לשם כך, חבר אליו מכשיר אחר, כגון מנורה.

סלק הפרעות – חלק מהגורמים האפשריים להפרעות הם:

- כבלים מאריכים לכבל החשמל, למקלדת ולעכבר
- התקנים רבים מדי מחוברים לאותו מפצל חשמלי
- מפצלי חשמל מרובים מחוברים לאותו שקע חשמלי

בעיות קול ורמקולים

⚠ **התראה:** לפני שתתחיל לבצע הליך כלשהו בסעיף זה, פעל לפי הוראות הבטיחות שצורפו למחשב.

הרמקולים אינם משמיעים צליל

🔊 **הערה:** בקרת עוצמת הקול של נגיני MP3 ומדיה אחרת עשויה לעקוף את הגדרת עוצמת הקול של Windows. ודא תמיד שעוצמת הקול של נגיני המדיה לא הוחלשה או הושטקה.

כיוון את עוצמת הקול של **Windows** – לחץ פעם אחת או פעמיים על סמל הרמקול בחלקו התחתון של המסך. ודא שעוצמת הקול הוגברה כנדרש ושהצליל לא הושטק.

נתק אוזניות ממחבר האוזניות – הרמקולים מושתקים אוטומטית כאשר מחברים אוזניות למחבר הנמצא בלוח הקדמי של המחשב.

סלק הפרעות אפשריות – כבה מאווררים, מרות פלורסצנט או מנורות הלוגן הפועלים בקרבת מקום כדי לוודא שאין הפרעות.

הפעל את **Hardware Troubleshooter (פותר בעיות החומרה)** – ראה [פותר בעיות החומרה](#).

אין צליל באוזניות

בדוק את החיבורים של כבל האוזניות – ודא שכבל האוזניות מחובר היטב למחבר האוזניות. עיין במדריך העזר המהיר וההתקנה עבור המחשב שלך הזמין בכתובת [support.dell.com](#).

כיוון את עוצמת הקול של **Windows** – לחץ פעם אחת או פעמיים על סמל הרמקול בחלקו התחתון של המסך. ודא שעוצמת הקול הוגברה כנדרש ושהצליל לא הושטק.

בעיות וידאו ותצוגה

⚠ התראה: לפני שתתחיל לבצע הליך כלשהו בסעיף זה, פעל לפי הוראות הבטיחות שצורפו למחשב.

ⓘ שים לב: אם קיבלת את המחשב עם כרטיס גרפי מסוג PCI מותקן, אין צורך להסיר את הכרטיס בעת התקנת כרטיסים גרפיים נוספים. עם זאת, הכרטיס נחוץ למטרות פתרון בעיות. אם אתה מסיר את הכרטיס, אחסן אותו במקום בטוח. לקבלת מידע על הכרטיס הגרפי שלך, בקר בכתובת support.dell.com.

— בדוק את נוריות האבחון —

[ראה נוריות אבחון](#).

— בדוק את הגדרות התצוגה —

עיון במדריך הטכנולוגיה של Dell™ שבמחשב שלך או בקר בכתובת support.dell.com.

— כוונ את הגדרות התצוגה של Windows —

:Windows XP

1. לחץ על **Start** (התחל) ← **Control Panel** (לוח בקרה) ← **Appearance and Themes** (מראה וערכות נושא).
2. לחץ על האזור שברצונך לשנות או לחץ על הסמל **Display** (תצוגה).
3. נסה הגדרות שונות עבור האפשרויות **Color quality** (איכות צבע) ו-**Screen resolution** (רזולוציית מסך).

:Windows Vista

1. לחץ על לחצן ההתחלה ← **Control Panel** (לוח בקרה) ← **Hardware and Sound** (חומרה וקול) ← **Personalization** (התאמה אישית) ← **Display Settings** (הגדרות תצוגה).
2. כוונ את ההגדרות **Resolution** (רזולוציה) ו-**Colors** (צבעים) בהתאם לצורך.

רק חלק מהצג קריא

— חבר צג חיצוני —

1. כבה את המחשב וחבר צג חיצוני.

2. הפעל את המחשב ואת הצג וכוונ את הבהירות והניגודיות.

אם הצג החיצוני פועל כהלכה, ייתכן שצג המחשב המשולב או בקר הידיאו פגומים. פנה לתמיכה של Dell.

שירות העדכון הטכני של Dell

שירות העדכון הטכני של Dell מספק דיווחי דואר אלקטרוני יזומים אודות עדכוני תוכנה וחומרה עבור המחשב שברשותך. השירות ניתן ללא תשלום וניתן להתאים את התוכן והיעוצב, ואת תדירות קבלת הדיווחים.

כדי להירשם לשירות העדכון הטכני של Dell, בקר בכתובת support.dell.com.

תוכנית השירות Dell Support

תוכנית השירות Dell Support מותקנת על המחשב שלך וניתן להפעילה על-ידי לחיצה על הסמל של Dell Support, שבסרגל המשימות או על-ידי לחיצה על לחצן **Start** (התחל). השתמש בתוכנית שירות זו לקבלת מידע לביצוע פעולות תמיכה עצמית, שדרוגי תוכנה וסריקות תקינות של סביבת המחשב שלך.

גישה לתוכנית השירות Dell Support

גש לתוכנית השירות Dell Support על-ידי לחיצה על הסמל  שבסרגל המשימות או מתפריט **Start** (התחל).

אם הסמל של Dell Support אינו מופיע בסרגל המשימות:

1. לחץ על **Start** (התחל) ← **All Programs** (כל התוכניות) ← **Dell Support Settings** ← **Dell Support** (הגדרות Dell Support).

2. ודא שהאפשרות **Show icon on the taskbar** (הצג סמל בסרגל המשימות) מסומנת.

📌 הערה: אם תוכנית השירות Dell Support אינה זמינה בתפריט **Start** (התחל), בקר בכתובת support.dell.com והורד את התוכנה.

תוכנית השירות Dell Support מותאמת לסביבת המחשב שלך.

הסמל  שבסרגל המשימות מגיב באופן שונה ללחיצה, ללחיצה כפולה או ללחיצה עם לחצן העכבר הימני.

לחיצה על סמל Dell Support

לחץ פעם אחת עם לחצן העכבר השמאלי או הימני על הסמל  כדי לבצע את המשימות הבאות:

- בדיקה של סביבת המחשב שלך.
- הצגת ההגדרות של תוכנית השירות Dell Support.
- גישה לקובץ העזרה של תוכנית השירות Dell Support.
- הצגת שאלות נפוצות.
- קבלת פרטים נוספים על תוכנית השירות Dell Support.
- כיבוי של תוכנית השירות Dell Support.

לחיצה כפולה על סמל Dell Support

לחץ פעמיים על הסמל  כדי לבצע בדיקה ידנית של סביבת המחשב שלך, להציג שאלות נפוצות, לגשת לקובץ העזרה של תוכנית השירות Dell Support וכדי להציג את ההגדרות של תוכנית השירות Dell Support.

לקבלת מידע נוסף על תוכנית השירות Dell Support, לחץ על סימן השאלה (?) שבראש המסך של **Dell™ Support**.

[בחזרה לדרג התוכן](#)

כרטיס WLAN/WiMax

Dell™ של E6400 ATG ,Latitude™ E6400
ומדריך שירות לתחנת עבודה ניידת Precision™ M2400

- 1 הסרת כרטיס WLAN/WiMax
- 2 השבת כרטיס WLAN/WiMax למקומו

⚠ התראה: לפני שתתחיל לבצע הליך כלשהו בסעיף זה, פעל לפי הוראות הבטיחות שצורפו למחשב.

🔄 שים לב: התקן כרטיס WLAN או WiMax רק בחריץ המסומן בכיתוב WLAN/WiMax.

הסרת כרטיס WLAN/WiMax

1. פעל לפי ההליכים בסעיף [לפני עבודה בתור המחשב](#).
2. הסר את החלק התחתון של מערך הבסיס (ראה [הסרת החלק התחתון של מערך הבסיס](#)).
3. נתק את כבלי האנטנה מהכרטיס.
4. שחרר את הבורג מסוג M2 בגודל 3 מ"מ. הכרטיס יקפוץ החוצה בזווית של 45 מעלות.

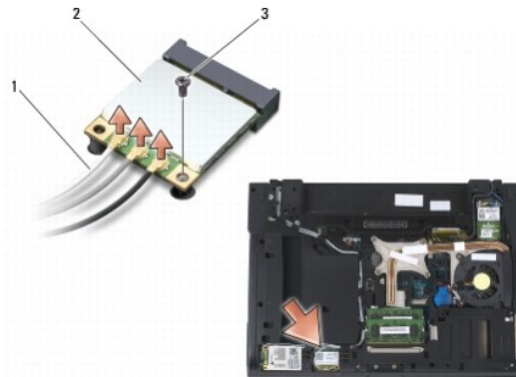

1	כבלי אנטנה (שלושה)	2	כרטיס WLAN/WiMax
3	בורג מסוג M2 בגודל 3 מ"מ		

5. החלק את הכרטיס החוצה מהמחבר בלוח המערכת.

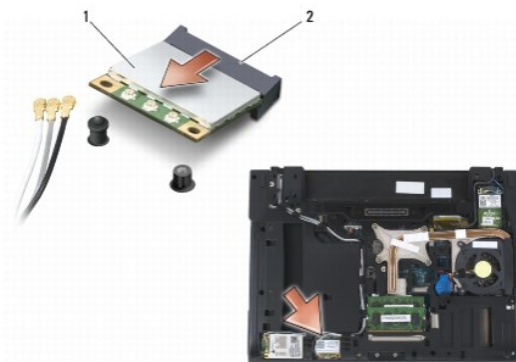

1	כרטיס WLAN/WiMax	2	מחבר כרטיס
---	------------------	---	------------

השבת כרטיס WLAN/WiMax למקומו

- 1. שים לב: המחברים ננעלים כדי להבטיח חיבור כהלכה. אם אתה חש בהתנגדות, בדוק את המחברים שבכרטיס ובלוח המערכת וישר מחדש את הכרטיס.
- 2. שים לב: כדי למנוע נזק לכרטיס WLAN או WiMax, ודא שאין כבלים מתחת לכרטיס כאשר אתה מתקין אותו.
- 3. שים לב: התקן כרטיס WLAN או WiMax רק בחריץ המסומן בכיתוב WLAN/WiMax.

1. החלק את הכרטיס לתוך המחבר המסומן בכיתוב WLAN/WiMax.
2. לחץ כלפי מטה על הכרטיס והחזק אותו במקומו.
3. הברג את הבורג מסוג M2 בגודל 3 מ"מ.
4. חבר את כבלי האנטנה המתאימים לכרטיס שאתה מתקין:
 - אם על תווית הכרטיס יש שני משולשים (לבן ושחור), חבר את כבל האנטנה הלבן למחבר עם הכיתוב "main" (משולש לבן) ואת כבל האנטנה השחור למחבר עם הכיתוב "aux" (משולש שחור). מקם את כבל האנטנה האפור במחזיק הפלסטי שסמוך לכרטיס.

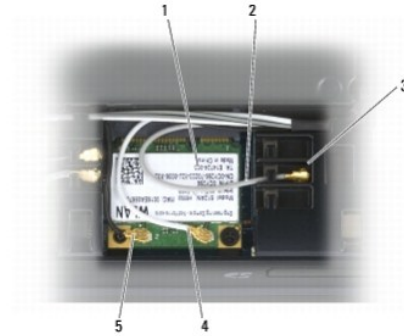

1	כרטיס WLAN	2	כבל אנטנה אפור
3	מחזיק, לפי כרטיס	4	כבל אנטנה לבן
5	כבל אנטנה שחור		

אם על תווית הכרטיס יש שלושה משולשים (לבן, שחור ואפור), חבר את כבל האנטנה הלבן למשולש הלבן, את כבל האנטנה השחור למשולש השחור ואת כבל האנטנה האפור למשולש האפור.

5. השב את החלק התחתון של מערך הבסיס למקומו (ראה [השבת החלק התחתון של מערך הבסיס למקומו](#)).

6. פעל לפי ההליכים בסעיף [לאחר עבודה בתור המחשב](#).

כרטיס WPAN (UWB/BT)

Dell™ של E6400 ATG ,Latitude™ E6400
ומדריך שירות לתחנת עבודה ניידת Precision™ M2400

[הסרת כרטיס WPAN \(UWB/BT\)](#)

[השבת כרטיס WPAN \(UWB/BT\) למקומו](#)

⚠ התראה: לפני שתחיל לבצע הליך כלשהו בסעיף זה, פעל לפי הוראות הבטיחות שצורפו למחשב.

⌂ שים לב: WPAN הוא שם גנרי לכרטיסי (UWB) Ultra Wide Band ו-(BT) Bluetooth. התקן כרטיס WPAN רק בחריץ המסומן בכיתוב WPAN/UWB/FCM.

הסרת כרטיס WPAN (UWB/BT)

1. פעל לפי ההליכים בסעיף [לפני עבודה בתור המחשב](#).
2. הסר את החלק התחתון של מערך הבסיס (ראה [הסרת החלק התחתון של מערך הבסיס](#)).
3. שחרר את הבורג מסוג M2.5 בגודל 5 מ"מ מכיסוי הציר השמאלי, החלק את הכיסוי קדימה והרם אותו.
4. נתק את כבל האנטנה הכחול מהכרטיס.
5. שחרר את הבורג מסוג M2 בגודל 3 מ"מ. הכרטיס יקפוץ החוצה בזווית של 45 מעלות.

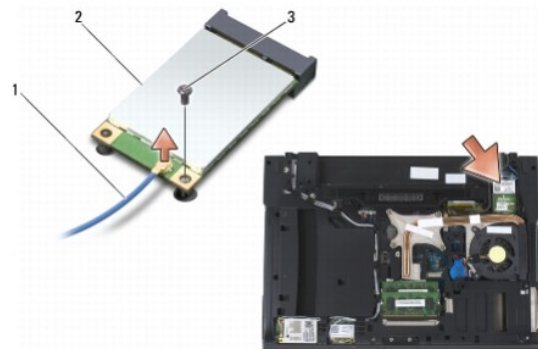

1	כבל אנטנה	2	כרטיס WPAN
3	בורג מסוג M2 בגודל 3 מ"מ		

6. החלק את הכרטיס החוצה מהמחבר בלוח המערכת.

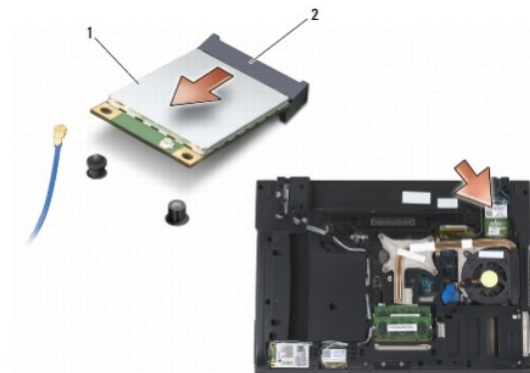

1	כרטיס WPAN	2	מחבר כרטיס
---	------------	---	------------

השבת כרטיס WPAN (UWB/BT) למקומו

שיים לב: המחברים ננעלים כדי להבטיח חיבור כהלכה. אם אתה חש בהתנגדות, בדוק את המחברים שבכרטיס ובלוח המערכת וישר מחדש את הכרטיס.

שיים לב: כדי למנוע נזק לכרטיס WPAN, ודא שאין כבלים מתחת לכרטיס כאשר אתה מתקין אותו.

שיים לב: התקן כרטיס WPAN רק בחריץ המסומן בכיתוב WPAN/UWB/FCM.

1. החלק את הכרטיס לתוך המחבר המסומן בכיתוב WPAN/UWB/FCM.
2. לחץ כלפי מטה על הכרטיס והחזק אותו במקומו.
3. הברג את הבורג מסוג M2 בגודל 3 מ"מ.
4. חבר את כבל האנטנה הכחול לכרטיס ה-WPAN.
5. החלק את כיסוי הציר השמאלי בחזרה למקומו והברג את הבורג מסוג M2.5 בגודל 5 מ"מ.
6. השב את החלק התחתון של מערך הבסיס למקומו (ראה [השבת החלק התחתון של מערך הבסיס למקומו](#)).
7. פעל לפי ההליכים בסעיף [לאחר עבודה בתור המחשב](#).

[בחזרה לדף התוכן](#)

כרטיס WWAN

Dell™ של E6400 ATG ,Latitude™ E6400
ומדריך שירות לתחנת עבודה ניידת Precision™ M2400

[הסרת כרטיס WWAN](#)

[השבת כרטיס WWAN למקומו](#)

⚠ התראה: לפני שתתחיל לבצע הליך כלשהו בסעיף זה, פעל לפי הוראות הבטיחות שצורפו למחשב.

⌂ שים לב: התקן כרטיס WWAN או FCM רק בחריץ המסומן בכיתוב WWAN/FCM.

הסרת כרטיס WWAN

1. פעל לפי ההליכים בסעיף [לפני עבודה בתור המחשב](#).

2. הסר את החלק התחתון של מערך הבסיס (ראה [הסרת החלק התחתון של מערך הבסיס](#)).

3. נתק את כבלי האנטנה מהכרטיס.

4. שחרר את הבורג מסוג M2 בגודל 3 מ"מ. הכרטיס יקפוץ החוצה בזווית של 45 מעלות.

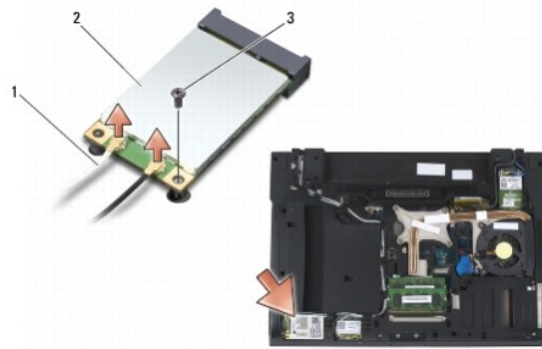

1	כבלי אנטנה (שניים)	2	כרטיס WWAN
3	בורג מסוג M2 בגודל 3 מ"מ		

5. החלק את הכרטיס החוצה מהמחבר בלוח המערכת.

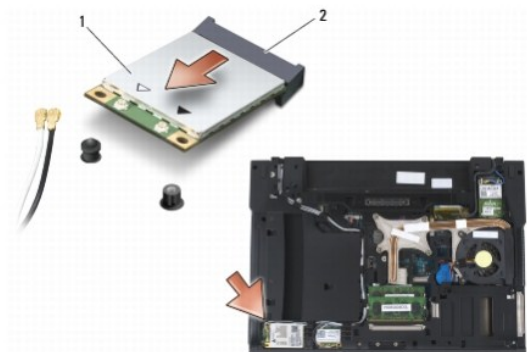

1	כרטיס WWAN	2	מחבר כרטיס
---	------------	---	------------

השבת כרטיס WWAN למקומו

שיים לב: המחברים ננעלים כדי להבטיח חיבור כהלכה. אם אתה חש בהתנגדות, בדוק את המחברים שבכרטיס ובלוח המערכת וישר מחדש את הכרטיס.

שיים לב: כדי למנוע נזק לכרטיס **WWAN**, ודא שאין כבלים מתחת לכרטיס כאשר אתה מתקין אותו.

שיים לב: התקן כרטיס **WWAN** או **FCM** רק בחריץ המסומן בכיתוב **WWAN/FCM**.

1. החלק את הכרטיס לתוך המחבר המסומן בכיתוב WWAN/FCM.
2. לחץ כלפי מטה על הכרטיס והחזק אותו במקומו.
3. הברג את הבורג מסוג M2 בגודל 3 מ"מ.
4. חבר את כבל האנטנה הלבן למחבר עם הכיתוב "main" (משולש לבן) ואת כבל האנטנה השחור למחבר עם הכיתוב "aux" (משולש שחור).
5. השב את החלק התחתון של מערך הבסיס למקומו (ראה [השבת החלק התחתון של מערך הבסיס למקומו](#)).
6. פעל לפי ההליכים בסעיף [לאחר עבודה בתור המחשב](#).

[בחזרה לדרג התוכן](#)